

Schneider
Electric™



Thiết bị
phân phối
điện hạ thế
dành cho dân dụng



se.com/vn/vi/

TỦ ĐIỆN DÂN DỤNG

Cấp độ bảo vệ IP40
 Cấp độ chống va đập cơ khí IK07
 Độ cách ly điện: Cấp 2
 Đáp ứng tiêu chuẩn IEC 60695-2-11,
 IEC 60439-3, IEC 60529,
 EN 50102, IEC 60670-24



TỦ ĐIỆN DÂN DỤNG

Tủ điện nhựa âm tường - Resi9 MP



Số module (18mm)	Kích thước (WxHxD)	Cửa trắng	Cửa mờ	Đơn giá (VNĐ)
4	150x252x98	MIP22104	MIP22104T	533.500
6	186x252x98	MIP22106	MIP22106T	588.500
8	222x252x98	MIP22108	MIP22108T	687.500
12	294x252x98	MIP22112	MIP22112T	984.500
18	402x252x98	MIP22118	MIP22118T	1.507.000
24	294x377x98	MIP22212	MIP22212T	1.661.000
36	294x502x98	MIP22312	MIP22312T	1.936.000

Tủ điện nhựa nổi - Resi9 MP



Số module (18mm)	Kích thước (WxHxD)	Cửa trắng	Cửa mờ	Đơn giá (VNĐ)
4	124x198x95	MIP12104	MIP12104T	522.500
6	160x198x95	MIP12106	MIP12106T	577.500
8	196x228x101.5	MIP12108	MIP12108T	687.500
12	268x228x101.5	MIP12112	MIP12112T	929.500
18	376x228x101.5	MIP12118	MIP12118T	1.507.000
24	268x353x102	MIP12212	MIP12212T	1.699.500
36	267x478x102	MIP12312	MIP12312T	1.996.500

Tủ điện kim loại Acti9



Số module (18mm)	Kích thước (WxHxD)	Mã hàng	Đơn giá (VNĐ)
8	293x244x98	A9HESN08	1.067.000
12	365x244x98	A9HESN12	1.413.500
16	437x244x98	A9HESN16	1.985.500

BẠN CÓ BIẾT?

70%

số vụ hỏa hoạn do sự cố điện gây ra*

() Theo PCCC TP. HCM 2015*



NGẮN MẠCH

Khi dây nóng và dây nguội chạm vào nhau làm phát sinh tia lửa điện

Ví dụ: Dây điện bị chuột cắn đứt vỏ, làm dây nóng chạm với dây nguội

QUÁ TẢI

Khi sử dụng các thiết bị điện với công suất lớn hơn công suất nguồn

Ví dụ: Ổ cắm có dòng định mức 16A, ta cắm nhiều thiết bị cùng lúc dẫn đến ổ cắm bị quá tải, nóng lên rồi cháy



DÒNG RÒ

Dòng điện bị rò rỉ ra ngoài vỏ thiết bị khi bộ cách điện hỏng hoặc dây dẫn điện bị bong tróc vỏ, đứt gãy

Ví dụ: Dây điện âm trong tường lâu năm bị nứt, khiến điện rò ra tường và nối đất

...là những sự cố điện phổ biến nhất, có thể gây **hỏa hoạn** hoặc **giật chết người**.

CẦU DAO TỰ ĐỘNG EASY9 - MCB

Easy9

Chất lượng, an toàn, giá cạnh tranh.
Được kiểm tra chất lượng bởi các tổ chức quốc tế.
Đạt chứng chỉ quản lý chất lượng ISO 9001 và môi trường ISO 14000.

Cầu dao tự động Easy9 bao gồm các chức năng:



Cách lựa chọn MCB:

Thiết bị	Công suất tiêu thụ	Dòng điện MCB (A)	Đường cong
 Máy lạnh	4.7 HP	16	"C"
	7.1 HP	20	
	9.5 HP	20	
	14 HP	25	
 Tủ lạnh	165 liters	2	"C"
	285 liters	2	
 Máy xay sinh tố	200 W	1	"C"
 Máy hút bụi	50 W	0.5	"C"
 Máy giặt	300 W	2	"C"
	1.3 KW	10	
 Máy photocopy	1.5 KW	10	"C"
 Máy nước nóng lạnh	500 W	3	"C"

Giá trên đã bao gồm VAT



EASY9 - MCB

Easy9 MCB 1P, 4.5kA, 230V, C curve



Dòng điện	Mã hàng	Đơn giá (VNĐ)
6A	EZ9F34106	110.000
10A	EZ9F34110	110.000
16A	EZ9F34116	110.000
20A	EZ9F34120	110.000
25A	EZ9F34125	110.000
32A	EZ9F34132	110.000
40A	EZ9F34140	158.400
50A	EZ9F34150	258.500
63A	EZ9F34163	258.500

Easy9 MCB 2P, 4.5kA, 230V, C curve



Dòng điện	Mã hàng	Đơn giá (VNĐ)
6A	EZ9F34206	310.200
10A	EZ9F34210	310.200
16A	EZ9F34216	310.200
20A	EZ9F34220	310.200
25A	EZ9F34225	310.200
32A	EZ9F34232	310.200
40A	EZ9F34240	310.200
50A	EZ9F34250	514.800
63A	EZ9F34263	514.800

Easy9 MCB 3P, 4.5kA, 400V, C curve



Dòng điện	Mã hàng	Đơn giá (VNĐ)
6A	EZ9F34306	551.100
10A	EZ9F34310	551.100
16A	EZ9F34316	551.100
20A	EZ9F34320	551.100
25A	EZ9F34325	551.100
32A	EZ9F34332	551.100
40A	EZ9F34340	551.100
50A	EZ9F34350	822.800
63A	EZ9F34363	822.800

Easy9 MCB 4P, 4.5kA, 400V, C curve



Dòng điện	Mã hàng	Đơn giá (VNĐ)
40A	EZ9F34440	779.900
50A	EZ9F34450	1.162.700
63A	EZ9F34463	1.162.700

Bảng giá dành cho Đại lý — 27

EASY9 RCCB. RCBO. SPD

EASY9 RCCB.
RCBO.SPD

Easy9 RCCB 2P/4P [AC type]

Cầu dao chống rò

Dòng điện 30mA 2P	Mã hàng	Đơn giá (VND)
25A	EZ9R36225	1.072.500
40A	EZ9R36240	1.139.600
63A	EZ9R36263	1.194.600
30mA 4P		
25A	EZ9R36425	1.575.200
40A	EZ9R36440	1.684.100
63A	EZ9R36463	2.248.400
300mA 4P		
40A	EZ9R66440	1.623.600
63A	EZ9R66463	1.855.700

Easy9 SPD Chống sét lan truyền - Loại 2

Dòng điện	I _{max} (8/20μs)	Mã hàng	Đơn giá (VND)
1P+N	20kA	EZ9L33620	1.384.900
3P+N	20kA	EZ9L33720	2.380.400
3P+N	45kA	EZ9L33745	2.466.200

Giá trên đã bao gồm VAT

Easy9 RCBO 1P+N 4.5kA 30mA [AC type]

Cầu dao bảo vệ quá tải, ngắn mạch và chống rò

Dòng điện	Mã hàng	Đơn giá (VND)
10A	EZ9D34610	841.500
16A	EZ9D34616	841.500
20A	EZ9D34620	841.500
25A	EZ9D34625	984.500
32A	EZ9D34632	984.500
40A	EZ9D34640	984.500

Easy9 Slim RCBO 1P+N 4.5kA 30mA [AC type]

Cầu dao bảo vệ quá tải, ngắn mạch và chống rò

Dòng điện	Mã hàng	Đơn giá (VND)
6A	EZ9D33606	858.000
10A	EZ9D33610	858.000
16A	EZ9D33616	858.000
20A	EZ9D33620	858.000
25A	EZ9D33625	1.006.500
32A	EZ9D33632	1.006.500

Cách lựa chọn SPD



Cách lắp đặt SPD

Mạng điện 1 pha



Mạng điện 3 pha

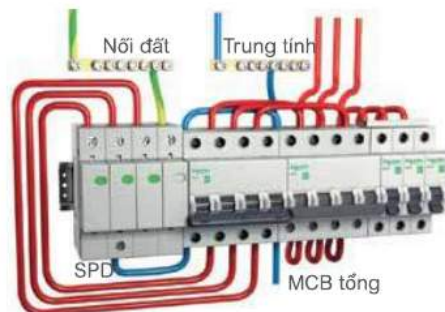

*Dây tiếp địa có tiết diện dây nhỏ nhất 4mm²

Khi khoảng cách từ SPD đến thiết bị bảo vệ >10m nên lắp đặt thêm 1 SPD

CẦU DAO TỰ ĐỘNG ACTI9 MCB IK60N & IC60N

Acti9 Đẳng cấp, tính năng vượt trội



Tính năng **VisiTop** với cửa sổ màu đỏ báo hiệu đóng ngắt do sự cố.

Tính năng **VisiSafe** với dây màu xanh bảo hiệu các tiếp điểm đã mở hoàn toàn



ACTI9 - MCB

IK60N MCB 1P, 6kA, 230V, C curve



Dòng điện	Mã hàng	Đơn giá (VNĐ)
6A	A9K27106	206.800
10A	A9K27110	206.800
16A	A9K27116	206.800
20A	A9K27120	206.800
25A	A9K27125	206.800
32A	A9K27132	206.800
40A	A9K24140	254.100
50A	A9K24150	309.100
63A	A9K24163	309.100

IC60N MCB 1P, 6kA, 230V, C curve



Dòng điện	Mã hàng	Đơn giá (VNĐ)
6A	A9F74106	243.100
10A	A9F74110	243.100
16A	A9F74116	243.100
20A	A9F74120	243.100
25A	A9F74125	243.100
32A	A9F74132	290.400
40A	A9F74140	290.400
50A	A9F74150	408.100
63A	A9F74163	408.100

IK60N MCB 2P, 6kA, 230V, C curve



Dòng điện	Mã hàng	Đơn giá (VNĐ)
6A	A9K27206	580.800
10A	A9K27210	580.800
16A	A9K27216	580.800
20A	A9K27220	580.800
25A	A9K27225	580.800
32A	A9K27232	580.800
40A	A9K24240	695.200
50A	A9K24250	972.400
63A	A9K24263	972.400

IC60N MCB 2P, 6kA, 230V, C curve



Dòng điện	Mã hàng	Đơn giá (VNĐ)
6A	A9F74206	661.100
10A	A9F74210	661.100
16A	A9F74216	661.100
20A	A9F74220	661.100
25A	A9F74225	661.100
32A	A9F74232	701.800
40A	A9F74240	796.400
50A	A9F74250	1.172.600
63A	A9F74263	1.172.600

IK60N MCB 3P, 6kA, 400V, C curve



Dòng điện	Mã hàng	Đơn giá (VNĐ)
6A	A9K24306	920.700
10A	A9K24310	920.700
16A	A9K24316	920.700
20A	A9K24320	920.700
25A	A9K24325	920.700
32A	A9K24332	920.700
40A	A9K24340	1.043.900
50A	A9K24350	1.332.100
63A	A9K24363	1.332.100

IC60N MCB 3P, 6kA, 400V, C curve



Dòng điện	Mã hàng	Đơn giá (VNĐ)
6A	A9F74306	1.003.200
10A	A9F74310	1.003.200
16A	A9F74316	1.003.200
20A	A9F74320	1.003.200
25A	A9F74325	1.003.200
32A	A9F74332	1.003.200
40A	A9F74340	1.172.600
50A	A9F74350	1.650.000
63A	A9F74363	1.650.000

IK60N MCB 4P, 6kA, 400V, C curve



Dòng điện	Mã hàng	Đơn giá (VNĐ)
6A	A9K24406	1.426.700
10A	A9K24410	1.426.700
16A	A9K24416	1.426.700
20A	A9K24420	1.426.700
25A	A9K24425	1.426.700
32A	A9K24432	1.426.700
40A	A9K24440	1.981.100
50A	A9K24450	1.981.100
63A	A9K24463	1.981.100

IC60N MCB 4P, 6kA, 400V, C curve



Dòng điện	Mã hàng	Đơn giá (VNĐ)
6A	A9F74406	1.509.200
10A	A9F74410	1.509.200
16A	A9F74416	1.509.200
20A	A9F74420	1.509.200
25A	A9F74425	1.509.200
32A	A9F74432	1.703.900
40A	A9F74440	1.921.700
50A	A9F74450	2.552.000
63A	A9F74463	2.552.000

CẦU DAO TỰ ĐỘNG ACTI9 - MCB iC60H & iC60L

- Dùng trong mạng lưới dân dụng hoặc công nghiệp.
- Tiêu chuẩn IEC 60898, IEC 60947-2
- Điện áp thử nghiệm xung (Uimp) : 6kV
- Đường cong loại C (Đường cong loại B, D xin liên hệ)

Tiêu chuẩn	IEC 947-2				IEC 898					
	1P	100 to 133V	220 to 240V	-	230V	2,3,4P	220 to 240V	380 to 415V	440V	400V
MCB		iC60H iC60L	iC60H iC60L	iC60H iC60L	iC60H iC60L	iC60H iC60L	iC60H iC60L	iC60H iC60L	iC60H iC60L	iC60H iC60L
Dòng điện	0.5 to 4A	70kA 100kA	70kA 100kA	50kA 70kA	10kA 15kA	10kA 15kA	10kA 15kA	10kA 15kA	10kA 15kA	10kA 15kA
	6 to 25A	30kA -	15kA 25kA	10kA 20kA	10kA 15kA	10kA 15kA	10kA 15kA	10kA 15kA	10kA 15kA	10kA 15kA
	32/40A	30kA -	15kA 20kA	10kA 15kA	10kA 15kA	10kA 15kA	10kA 15kA	10kA 15kA	10kA 15kA	10kA 15kA
	50/63A	-	15kA 15kA	10kA 10kA	10kA 15kA	10kA 15kA	10kA 15kA	10kA 15kA	10kA 15kA	10kA 15kA

iC60H, 1P, 10kA, 230V, C curve



Dòng điện	Mã hàng	Đơn giá (VNĐ)
6A	A9F84106	441.100
10A	A9F84110	441.100
16A	A9F84116	441.100
20A	A9F84120	441.100
25A	A9F84125	441.100
32A	A9F84132	441.100
40A	A9F84140	542.300
50A	A9F84150	727.100
63A	A9F84163	727.100

iC60L, 1P, 15kA, 230V, C curve



Dòng điện	Mã hàng	Đơn giá (VNĐ)
6A	A9F94106	673.200
10A	A9F94110	673.200
16A	A9F94116	673.200
20A	A9F94120	673.200
25A	A9F94125	673.200
32A	A9F94132	709.500
40A	A9F94140	829.400
50A	A9F94150	1.166.000
63A	A9F94163	1.166.000

iC60H, 2P, 10kA, 230V, C curve



Dòng điện	Mã hàng	Đơn giá (VNĐ)
6A	A9F84206	1.476.200
10A	A9F84210	1.476.200
16A	A9F84216	1.476.200
20A	A9F84220	1.476.200
25A	A9F84225	1.673.100
32A	A9F84232	1.673.100
40A	A9F84240	1.844.700
50A	A9F84250	2.499.200
63A	A9F84263	2.499.200

iC60L, 2P, 15kA, 230V, C curve



Dòng điện	Mã hàng	Đơn giá (VNĐ)
6A	A9F94206	1.827.100
10A	A9F94210	1.827.100
16A	A9F94216	1.827.100
20A	A9F94220	1.827.100
25A	A9F94225	1.827.100
32A	A9F94232	1.952.500
40A	A9F94240	2.132.900
50A	A9F94250	2.631.200
63A	A9F94263	2.631.200

iC60H, 3P, 10kA, 400V, C curve



Dòng điện	Mã hàng	Đơn giá (VNĐ)
6A	A9F84306	2.291.300
10A	A9F84310	2.291.300
16A	A9F84316	2.291.300
20A	A9F84320	2.291.300
25A	A9F84325	2.511.300
32A	A9F84332	2.511.300
40A	A9F84340	2.797.300
50A	A9F84350	3.831.300
63A	A9F84363	3.831.300

iC60L, 3P, 15kA, 400V, C curve



Dòng điện	Mã hàng	Đơn giá (VNĐ)
6A	A9F94306	2.396.900
10A	A9F94310	2.396.900
16A	A9F94316	2.396.900
20A	A9F94320	2.396.900
25A	A9F94325	2.642.200
32A	A9F94332	2.642.200
40A	A9F94340	3.009.600
50A	A9F94350	4.066.700
63A	A9F94363	4.066.700

iC60H, 4P, 10kA, 400V, C curve



Dòng điện	Mã hàng	Đơn giá (VNĐ)
6A	A9F84406	3.171.300
10A	A9F84410	3.171.300
16A	A9F84416	3.171.300
20A	A9F84420	3.171.300
25A	A9F84425	3.457.300
32A	A9F84432	3.457.300
40A	A9F84440	4.176.700
50A	A9F84450	5.105.100
63A	A9F84463	5.105.100

iC60L, 4P, 15kA, 400V, C curve



Dòng điện	Mã hàng	Đơn giá (VNĐ)
6A	A9F94406	3.448.500
10A	A9F94410	3.448.500
16A	A9F94416	3.448.500
20A	A9F94420	3.448.500
25A	A9F94425	3.448.500
32A	A9F94432	3.886.300
40A	A9F94440	4.192.100
50A	A9F94450	5.398.800
63A	A9F94463	5.398.800

CẦU DAO TỰ ĐỘNG ACTI9 - MCB C120N & C120H

- Dùng trong mạng lưới dân dụng hoặc công nghiệp.
- Tiêu chuẩn IEC 60898, IEC 60947-2
- Điện áp thử nghiệm xung (Uimp) : 6kV
- Đường cong loại C (Đường cong loại B, D xin liên hệ)

Tiêu chuẩn	Loại	Điện áp (VAC)	C120N Icu(kA)	C120H Icu(kA)
As IEC898	1P	230/240	10	15
	2,3,4P	400/415	10	15
As IEC947-2	1P	220/240	10	15
	2,3,4P	220/240	20	30
		380/415	10	15

ACTI9 - MCB

C120N, 1P, 10kA, 230V, C curve



Dòng điện	Mã hàng	Đơn giá (VND)
80A	A9N18357	1.522.400
100A	A9N18358	1.644.500
125A	A9N18359	1.741.300

C120H, 1P, 15kA, 230V, C curve



Dòng điện	Mã hàng	Đơn giá (VND)
80A	A9N18446	1.644.500
100A	A9N18447	1.760.000
125A	A9N18448	1.881.000

C120N, 2P, 10kA, 230V, C curve



Dòng điện	Mã hàng	Đơn giá (VND)
80A	A9N18361	3.191.100
100A	A9N18362	3.445.200
125A	A9N18363	3.693.800

C120H, 2P, 15kA, 230V, C curve



Dòng điện	Mã hàng	Đơn giá (VND)
80A	A9N18457	3.355.000
100A	A9N18458	3.602.500
125A	A9N18459	3.875.300

C120N, 3P, 10kA, 400V, C curve



Dòng điện	Mã hàng	Đơn giá (VND)
80A	A9N18365	4.797.100
100A	A9N18367	5.033.600
125A	A9N18369	5.173.300

C120H, 3P, 15kA, 400V, C curve



Dòng điện	Mã hàng	Đơn giá (VND)
80A	A9N18468	5.185.400
100A	A9N18469	5.440.600
125A	A9N18470	5.530.800

C120N, 4P, 10kA, 400V, C curve



Dòng điện	Mã hàng	Đơn giá (VND)
80A	A9N18372	6.034.600
100A	A9N18374	6.217.200
125A	A9N18376	6.604.400

C120H, 4P, 15kA, 400V, C curve



Dòng điện	Mã hàng	Đơn giá (VND)
80A	A9N18479	6.525.200
100A	A9N18480	6.718.800
125A	A9N18481	7.137.900

Kích thước (mm)

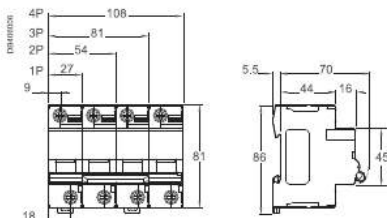

Giá trên đã bao gồm VAT

Bảng giá dành cho Đại lý — 31

ACTI9 - RCCB, RCBO, SPD, THIẾT BỊ CHỐNG SÉT LAN TRUYỀN ACTI9

ACTI9
RCCB, RCBO, SPD



Acti9 - RCCB

Cầu dao chống dòng rò

Acti9 - RCBO

Cầu dao bảo vệ quá tải, ngắn mạch và chống dòng rò



Thiết bị chống sét lan truyền (SPD)

iID K - 30mA, 240-415 V, AC Type



Số cực	Dòng điện	Mã hàng	Đơn giá (VNĐ)
2P	25A	A9R50225	1.565.300
2P	40A	A9R50240	1.646.700
4P	25A	A9R50425	2.534.400
4P	40A	A9R50440	2.673.000
4P	63A	A9R70463	4.528.700

iID - 30mA, 240-415V, AC Type



Số cực	Dòng điện	Mã hàng	Đơn giá (VNĐ)
2P	25A	A9R71225	1.885.400
2P	40A	A9R71240	1.984.400
2P	63A	A9R71263	3.391.300
4P	40A	A9R71440	3.193.300
4P	63A	A9R71463	5.427.400

iID - 300mA, 240-415V, AC Type



Số cực	Dòng điện	Mã hàng	Đơn giá (VNĐ)
2P	25A	A9R74225	2.084.500
2P	40A	A9R74240	2.282.500
2P	63A	A9R74263	2.376.000
4P	40A	A9R74440	3.122.900
4P	63A	A9R74463	3.799.400
4P	100A	A9R14491	6.261.200

RCBO - 1P+N, 6kA, 30mA



Dòng điện	Mã hàng	Đơn giá (VNĐ)
6A	A9D31606	2.516.800
10A	A9D31610	2.516.800
16A	A9D31616	2.516.800
20A	A9D31620	2.516.800
25A	A9D31625	2.758.800
32A	A9D31632	2.758.800
40A	A9D31640	2.758.800

SPD Acti9 - iPRD1, loại 1 + 2, Draw-out

iPRD loại 2, 1P/1P+N, 230V, Draw-out

Số cực	Imax (kA)	Mã hàng	Đơn giá (VNĐ)
1P	12.5 (L-N)/50 (N-PE)	A9L16182	4.664.000
1P+N	12.5 (L-N)/50 (N-PE)	A9L16282	9.202.600
3P	12.5	A9L16382	12.927.200
3P+N	12.5 (L-N)/50 (N-PE)	A9L16482	16.644.100

SPD Acti9 - iPRD, loại 2, Draw-out

Số cực	Imax (kA)	Mã hàng	Đơn giá (VNĐ)
iPRD loại 2, 1P/1P+N, 230V, Draw-out			
1P	20kA	A9L20100	2.659.800
1P	40kA	A9L40100	2.831.400
1P	65kA	A9L65101	3.481.500
1P+N	8kA	A9L08500	3.719.100
1P+N	20kA	A9L20500	4.426.400
1P+N	40kA	A9L40500	4.735.500
1P+N	65kA	A9L65501	6.180.900

iPRD loại 2, 3P+N, 400V, Draw-out

Số cực	Imax (kA)	Mã hàng	Đơn giá (VNĐ)
3P+N	20kA	A9L20600	8.840.700
3P+N	40kA	A9L40600	10.167.300
3P+N	65kA	A9L65601	12.290.300

SPD Acti9 - iPF K, loại 2, Fixed

Số cực	Imax (kA)	Mã hàng	Đơn giá (VNĐ)
iPF K loại 2, 1P, 230V, Fixed			
1P	20kA	A9L15691	2.439.800
1P	40kA	A9L15686	2.600.400
iPF K loại 2, 1P+N, 230V, Fixed			
1P+N	20kA	A9L15692	4.057.900
1P+N	40kA	A9L15687	4.337.300
iPF K loại 2, 3P+N, 400V, Fixed			
3P+N	20kA	A9L15693	8.191.700
3P+N	40kA	A9L15688	9.827.400
3P+N	65kA	A9L15586	9.928.600

KHỞ ĐỘNG TỬ VÀ RƠ LE ĐIỀU KHIỂN ACTI9



KHỞ ĐỘNG TỬ
RƠ LE ĐIỀU KHIỂN ACTI9

Contactor ICT, 1P, điện áp cuộn dây 230/240VAC

Loại	Dòng điện (A)	Số mô-đun 9mm	Mã hàng	Đơn giá (VNĐ)
1NO	25	2	A9C20731	1.008.700

Contactor ICT, 2P, điện áp cuộn dây 24VAC

Loại	Dòng điện (A)	Số mô-đun 9mm	Mã hàng	Đơn giá (VNĐ)
2NO	25	2	A9C20132	1.320.000

Contactor ICT, 2P, điện áp cuộn dây 230/240VAC

Loại	Dòng điện (A)	Số mô-đun 9mm	Mã hàng	Đơn giá (VNĐ)
1NO+1NC	16	2	A9C22715	1.179.200
2NO	16	2	A9C22712	1.122.000
2NO	25	2	A9C20732	1.535.600
2NC	25	2	A9C20736	1.263.900
2NO	40	4	A9C20842	1.846.900
2NO	63	4	A9C20862	2.763.200
2NO	100	6	A9C20882	7.489.900

Contactor ICT, 3P, điện áp cuộn dây 230/240VAC

Loại	Dòng điện (A)	Số mô-đun 9mm	Mã hàng	Đơn giá (VNĐ)
3NO	25	4	A9C20833	1.388.200
3NO	40	6	A9C20843	2.215.400
3NO	63	6	A9C20863	3.319.800

Contactor ICT, 4P, điện áp cuộn dây 24VAC

Loại	Dòng điện (A)	Số mô-đun 9mm	Mã hàng	Đơn giá (VNĐ)
4NO	25	4	A9C20134	1.859.000

Contactor ICT, 4P, điện áp cuộn dây 230/240VAC

Loại	Dòng điện (A)	Số mô-đun 9mm	Mã hàng	Đơn giá (VNĐ)
4NO	25	4	A9C20834	1.620.300
4NC	25	4	A9C20837	1.846.900
2NO+2NC	25	4	A9C20838	1.728.100
4NO	40	6	A9C20844	2.459.600
4NO	63	6	A9C20864	3.688.300
2NO+2NC	63	6	A9C20868	4.159.100
4NO	100	12	A9C20884	10.486.300

Rơ le Acti9 điều khiển bằng tín hiệu xung, iTL, ON-OFF switch

Loại	Dòng điện (A)	Số cực	Mã hàng	Đơn giá (VNĐ)
1NO	16	1P	A9C30811	578.600
2NO	16	2P	A9C30812	947.100
1NO	32	1P	A9C30831	1.062.600

Rơ le Acti 9 điều khiển bằng tín hiệu xung, iTLI, changeover switch

Loại	Dòng điện (A)	Số cực	Mã hàng	Đơn giá (VNĐ)
1NO + 1NC	16	1P	A9C30815	1.274.900

Phụ kiện của ICT - tấm cách giữa 2 contactor (Gói 5 cái)

Số mô-đun 9mm	Mã hàng	Đơn giá (VNĐ)
1	A9A27062	447.700

Phải sử dụng vách ngăn giữa các contactor khi contactor được sử dụng trong tủ có nhiệt độ từ 50° và 60°C

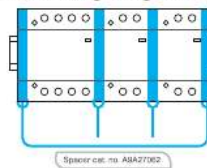

Ứng dụng Công nghiệp: IEC 60947.4 Dân dụng: IEC 61095

Động cơ	AC3	AC7b
Đốt nóng	AC1	AC7a
Chiếu sáng	AC5a and b	AC5a and b

CẦU DAO TỰ ĐỘNG MCCB - GOPACT 125T/125E/125F

MCCB
GOPACT



- Dòng điện từ 16 đến 800A
- Đáp ứng tiêu chuẩn IEC 60947-2
- Trip chỉnh định/ không chỉnh định
- Trip từ nhiệt TMD/ điện tử
- Cực trung tính N luôn được bảo vệ cho MCCB 4P
- Luôn kèm tấm chắn pha

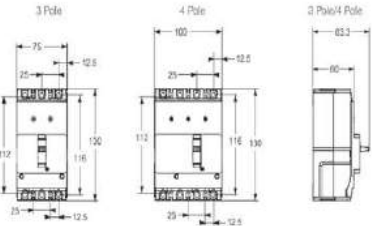

Kích thước (mm) (HxWxD)	3P	4P
GoPact 125	130x75x60	130x100x60

GoPact 125T, 3P, Icu=10kA @415Vac, không chỉnh định



Dòng điện In	Mã hàng 3P	Đơn giá VNĐ
16	G12T3F16	1.994.300
20	G12T3F20	1.994.300
25	G12T3F25	1.994.300
32	G12T3F32	1.994.300
40	G12T3F40	1.994.300
50	G12T3F50	1.994.300
63	G12T3F63	2.207.700
80	G12T3F80	2.207.700
100	G12T3F100	2.412.300
125	G12T3F125	2.412.300

GoPact 125T, 4P, Icu=10kA @415Vac, không chỉnh định



Dòng điện In	Mã hàng 4P	Đơn giá VNĐ
16	G12T4F16	2.693.900
20	G12T4F20	2.693.900
25	G12T4F25	2.693.900
32	G12T4F32	2.693.900
40	G12T4F40	2.693.900
50	G12T4F50	2.693.900
63	G12T4F63	2.979.900
80	G12T4F80	2.979.900
100	G12T4F100	3.257.100
125	G12T4F125	3.257.100

GoPact 125E, 3P, Icu=15kA @415Vac, không chỉnh định



Dòng điện In	Mã hàng 3P	Đơn giá VNĐ
16	G12E3F16	2.624.600
20	G12E3F20	2.624.600
25	G12E3F25	2.624.600
32	G12E3F32	2.624.600
40	G12E3F40	2.624.600
50	G12E3F50	2.624.600
63	G12E3F63	2.866.600
80	G12E3F80	2.866.600
100	G12E3F100	2.866.600
125	G12E3F125	2.866.600

GoPact 125E, 4P, Icu=15kA @415Vac, không chỉnh định



Dòng điện In	Mã hàng 4P	Đơn giá VNĐ
16	G12E4F16	3.542.000
20	G12E4F20	3.542.000
25	G12E4F25	3.542.000
32	G12E4F32	3.542.000
40	G12E4F40	3.542.000
50	G12E4F50	3.542.000
63	G12E4F63	3.870.900
80	G12E4F80	3.870.900
100	G12E4F100	3.870.900
125	G12E4F125	3.870.900

GoPact 125F, 3P, Icu=30kA @415Vac, không chỉnh định



Dòng điện In	Mã hàng 3P	Đơn giá VNĐ
16	G12F3F16	3.188.900
20	G12F3F20	3.188.900
25	G12F3F25	3.188.900
32	G12F3F32	3.188.900
40	G12F3F40	3.188.900
50	G12F3F50	3.188.900
63	G12F3F63	3.505.700
80	G12F3F80	3.505.700
100	G12F3F100	3.505.700
125	G12F3F125	3.505.700

GoPact 125F, 4P, Icu=30kA @415Vac, không chỉnh định



Dòng điện In	Mã hàng 4P	Đơn giá VNĐ
16	G12F4F16	3.987.500
20	G12F4F20	3.987.500
25	G12F4F25	3.987.500
32	G12F4F32	3.987.500
40	G12F4F40	3.987.500
50	G12F4F50	3.987.500
63	G12F4F63	4.065.600
80	G12F4F80	4.065.600
100	G12F4F100	4.065.600
125	G12F4F125	4.065.600

CẦU DAO TỰ ĐỘNG MCCB - GOPACT 125T/125E/125F

NEW



- Dòng điện từ 16 đến 800A
- Đáp ứng tiêu chuẩn IEC 60947-2
- Trip chỉnh định/ không chỉnh định
- Trip từ nhiệt TMD/ điện từ
- Cực trung tính N luôn được bảo vệ cho MCCB 4P
- Luôn kèm tấm chắn pha

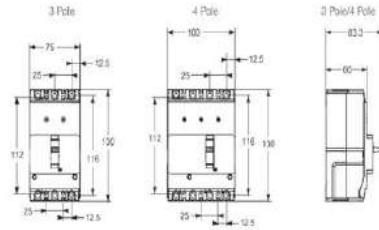

Kích thước (mm) (HxWxD)	3P	4P
GoPact 125	130x75x60	130x100x60

MCCB
GOPACT

GoPact 125T, 3P, Icu=10kA @415Vac, chỉnh định 0.8-1xIn



Dòng điện In	Mã hàng 3P	Đơn giá VNĐ
16	G12T3A16	2.393.600
20	G12T3A20	2.393.600
25	G12T3A25	2.393.600
32	G12T3A32	2.393.600
40	G12T3A40	2.393.600
50	G12T3A50	2.393.600
63	G12T3A63	2.647.700
80	G12T3A80	2.647.700
100	G12T3A100	2.895.200
125	G12T3A125	2.895.200

GoPact 125T, 4P, Icu=10kA @415Vac, chỉnh định 0.8-1xIn



Dòng điện In	Mã hàng 4P	Đơn giá VNĐ
16	G12T4A16	3.230.700
20	G12T4A20	3.230.700
25	G12T4A25	3.230.700
32	G12T4A32	3.230.700
40	G12T4A40	3.230.700
50	G12T4A50	3.230.700
63	G12T4A63	3.573.900
80	G12T4A80	3.573.900
100	G12T4A100	3.909.400
125	G12T4A125	3.909.400

GoPact 125E, 3P, Icu=15kA @415Vac, chỉnh định 0.8-1xIn



Dòng điện In	Mã hàng 3P	Đơn giá VNĐ
16	G12E3A16	3.148.200
20	G12E3A20	3.148.200
25	G12E3A25	3.148.200
32	G12E3A32	3.148.200
40	G12E3A40	3.148.200
50	G12E3A50	3.148.200
63	G12E3A63	3.439.700
80	G12E3A80	3.439.700
100	G12E3A100	3.439.700
125	G12E3A125	3.439.700

GoPact 125E, 4P, Icu=15kA @415Vac, chỉnh định 0.8-1xIn



Dòng điện In	Mã hàng 4P	Đơn giá VNĐ
16	G12E4A16	4.250.400
20	G12E4A20	4.250.400
25	G12E4A25	4.250.400
32	G12E4A32	4.250.400
40	G12E4A40	4.250.400
50	G12E4A50	4.250.400
63	G12E4A63	4.642.000
80	G12E4A80	4.642.000
100	G12E4A100	4.642.000
125	G12E4A125	4.642.000

GoPact 125F, 3P, Icu=30kA @415Vac, chỉnh định 0.8-1xIn



Dòng điện In	Mã hàng 3P	Đơn giá VNĐ
16	G12F3A16	3.603.600
20	G12F3A20	3.603.600
25	G12F3A25	3.603.600
32	G12F3A32	3.603.600
40	G12F3A40	3.603.600
50	G12F3A50	3.603.600
63	G12F3A63	3.603.600
80	G12F3A80	3.603.600
100	G12F3A100	3.603.600
125	G12F3A125	3.603.600

GoPact 125F, 4P, Icu=30kA @415Vac, chỉnh định 0.8-1xIn



Dòng điện In	Mã hàng 4P	Đơn giá VNĐ
16	G12F4A16	4.323.000
20	G12F4A20	4.323.000
25	G12F4A25	4.323.000
32	G12F4A32	4.323.000
40	G12F4A40	4.323.000
50	G12F4A50	4.323.000
63	G12F4A63	4.875.200
80	G12F4A80	4.875.200
100	G12F4A100	4.875.200
125	G12F4A125	4.875.200

CẦU DAO TỰ ĐỘNG MCCB - GOPACT 200/250/400/800

MCCB
GOPACT

NEW



- Dòng điện từ 16 đến 800A
- Đáp ứng tiêu chuẩn IEC 60947-2
- Trip chỉnh định/ không chỉnh định
- Trip từ nhiệt TMD/ điện từ
- Cực trung tính N luôn được bảo vệ cho MCCB 4P
- Luôn kèm tấm chắn pha

Kích thước (mm) (HxWxD)	3P	4P
GoPact 200	130x75x60	130x100x60
GoPact 250	165x105x90	165x140x90
GoPact 400	205x120x105	205x160x105
GoPact 800	250x180x105	250x240x105

GoPact 200/250/400/800, 3P, chỉnh định 0.7-1xIn

Loại GoPact	Icu @ 415Vac	Dòng điện In	Mã hàng 3P	Đơn giá VNĐ
200B	25 kA	160	G20B3A160	6.096.200
		200	G20B3A200	7.200.600
250B	25 kA	250	G25B3A250	7.200.600
		320	G40F3A320	9.119.000
400F	36 kA	400	G40F3A400	9.119.000
		500	G80N3TM500	22.022.000
800N	50 kA	630	G80N3TM630	22.022.000
		800	G80N3TM800	27.395.500



GoPact 200/250/400/800, 4P, chỉnh định 0.7-1xIn

Loại GoPact	Icu @ 415Vac	Dòng điện In	Mã hàng 4P	Đơn giá VNĐ
200B	25 kA	160	G20B4A160	8.652.600
		200	G20B4A200	9.545.800
250B	25 kA	250	G25B4A250	9.545.800
		320	G40F4A320	10.958.200
400F	36 kA	400	G40F4A400	11.393.800
		500	G80N4TM500	28.628.600
800N	50 kA	630	G80N4TM630	28.628.600
		800	G80N4TM800	34.355.200



GoPact 200/250/400/800, 3P, chỉnh định 0.7-1xIn

Loại GoPact	Icu @ 415Vac	Dòng điện In	Mã hàng 3P	Đơn giá VNĐ
200F	36 kA	160	G20F3A160	6.618.700
		200	G20F3A200	7.990.400
250F	36 kA	250	G25F3A250	7.990.400
		320	G40N3A320	10.010.000
400N	50 kA	400	G40N3A400	10.010.000
		500	G80H3TM500	23.970.100
800H	70 kA	630	G80H3TM630	23.970.100
		800	G80H3TM800	29.312.800



GoPact 200/250/400/800, 4P, chỉnh định 0.7-1xIn

Loại GoPact	Icu @ 415Vac	Dòng điện In	Mã hàng 4P	Đơn giá VNĐ
200F	36 kA	160	G20F4A160	9.108.000
		200	G20F4A200	11.178.200
250F	36 kA	250	G25F4A250	11.178.200
		320	G40N4A320	11.724.900
400N	50 kA	400	G40N4A400	12.191.300
		500	G80H4TM500	31.160.800
800H	70 kA	630	G80H4TM630	31.160.800
		800	G80H4TM800	43.969.200



Phụ kiện

Tiếp điểm chỉ trạng thái (OF/SD)	Mã hàng	Đơn giá VNĐ
GoPact 125-250	G12-25AUX240	314.600
GoPact 400-800	G40-80AUX240	309.100



Tay nắm xoay trực tiếp	Mã hàng	Đơn giá VNĐ
GoPact 125	G12ROTD5	551.100
GoPact 200	G20ROTD5	614.900
GoPact 250	G25ROTD5	906.400
GoPact 400	G40ROTD5	1.150.600
GoPact 800	G80ROTD5	1.412.400



Phụ kiện

Cuộn cắt MX	Điện áp điều khiển (V)	Mã hàng	Đơn giá VNĐ
GoPact 125	110-415	G12SHT415AC	445.500
GoPact 200-250	240	G20-25SHT240AC	1.157.200
GoPact 400-800	240	G40-80SHT240AC	1.101.100



Tay nắm xoay kéo dài	Mã hàng	Đơn giá VNĐ
GoPact 125	G12ROTE	1.095.600
GoPact 200	G20ROTE	1.140.700
GoPact 250	G25ROTE	1.259.500
GoPact 400	G40ROTE	1.775.400
GoPact 800	G80ROTE	1.810.600



MÁY CẮT KHÔNG KHÍ ACB - EASYPACT EVS 800-4000A

- Bảo vệ bằng trip điện tử ET
- Trip unit chỉnh định từ 0.4 -1
- Lắp đặt kiểu cố định/ rút kéo
- Dùng chung một vài phụ kiện với EasyPact MVS

Ui: 1000Vac
 Ue: 690Vac
 Icu: 65kA@440Vac
 Icu = Ics = Icw @1s

ACB
 EASYPACT EVS

EasyPact EVS loại cố định, 65KA, trip ET2I



3P			4P	
Dòng điện (A)	Mã hàng	Đơn giá (VNĐ)	Mã hàng	Đơn giá (VNĐ)
800	EVS08H3MF20	86.175.100	EVS08H4MF20	98.403.800
1000	EVS10H3MF20	87.920.800	EVS10H4MF20	103.050.200
1250	EVS12H3MF20	90.046.000	EVS12H4MF20	109.662.300
1600	EVS16H3MF20	92.833.400	EVS16H4MF20	111.403.600
2000	EVS20H3MF20	103.701.400	EVS20H4MF20	123.744.500
2500	EVS25H3MF20	117.902.400	EVS25H4MF20	131.203.600
3200	EVS32H3MF20	136.494.600	EVS32H4MF20	161.533.900
4000	EVS40H3MF20	214.860.800	EVS40H4MF20	262.269.700

EasyPact EVS loại kéo rút, 65KA, trip ET2I



Trip Unit ET2I

3P			4P	
Dòng điện (A)	Mã hàng	Đơn giá (VNĐ)	Mã hàng	Đơn giá (VNĐ)
800	EVS08H3MW20	108.626.100	EVS08H4MW20	119.429.200
1000	EVS10H3MW20	109.254.200	EVS10H4MW20	121.927.300
1250	EVS12H3MW20	113.261.500	EVS12H4MW20	125.704.700
1600	EVS16H3MW20	120.465.400	EVS16H4MW20	128.432.700
2000	EVS20H3MW20	133.162.700	EVS20H4MW20	150.067.500
2500	EVS25H3MW20	141.142.100	EVS25H4MW20	157.514.500
3200	EVS32H3MW20	158.265.800	EVS32H4MW20	186.436.800
4000	EVS40H3MW20	311.897.300	EVS40H4MW20	386.747.900

PHỤ KIỆN ACB EASYPACT EVS

ACB
EASYPACT EVS

Phụ kiện để điều khiển từ xa và phụ kiện chassis
Auxiliaries for remote operation & chassis accessories

Phụ kiện để điều khiển từ xa và phụ kiện chassis



Phụ kiện điện cho EasyPact EVS		CỐ ĐỊNH		KÉO RÚT	
Mô tả	Điện áp	Mã hàng	Đơn giá	Mã hàng	Đơn giá
Motor mechanism	200 VAC	48212	31.845.000	48527	31.845.000
	380/480 VAC	48214	31.845.000	48529	31.845.000
	24 VDC	48206	31.845.000	48521	31.845.000
Cuộn đồng (XF)	220 VAC/VDC	MVS21803	10.824.000	MVS21804	10.824.000
	380/480 VAC	MVS21805	10.824.000	MVS21806	10.824.000
Cuộn cắt (MX)	24 VAC/DC	47350	12.076.900	48481	12.076.900
	220 VAC	47363	12.076.900	48494	12.076.900
	380/480 VAC	47365	12.076.900	48496	12.076.900
Tiếp điểm bảo sẵn sàng để đóng (PF)	24 VAC/DC	47360	12.076.900	48491	12.076.900
	5A - 240V	47342	3.327.500	48469	3.327.500
Cuộn thấp áp (MN)	220/250 VAC	47383	12.076.900	48504	12.076.900
	380/480 VAC	47385	12.076.900	48506	12.076.900
	24 VDC	47380	12.076.900	48501	12.076.900
Thời gian trễ	220/240 VAC	33682	12.076.900	33682	12.076.900
Tiếp điểm chỉ vị trí chassis	1 chỉ vị trí đã đấu nối (CE)			33751	1.591.700
	1 chỉ vị trí test (CD)			33752	1.591.700
	1 chỉ vị trí ngắt (CT)			33753	1.591.700



Viên che tủ điện và phụ kiện

Mô tả	Mã hàng	Đơn giá (VND)	Mã hàng	Đơn giá (VND)
Viên che tủ điện	48601	1.906.300	48603	2.158.200
Mặt che trong suốt (IP54)	-	-	48604	19.305.000
Mặt che tròn cho viên tủ điện	48605	3.744.400	48605	3.744.400

Khóa liên động cơ khí cho 2 máy cắt

Mô tả	Mã hàng	Đơn giá (VND)
Khóa liên động cơ khí dùng cáp		
Chọn 2 mã liên động cơ khí (1 cho mỗi máy cắt) + 1 bộ cáp		
Mã liên động cơ khí cho EVS loại cố định	47926	9.598.600
Mã liên động cơ khí cho EVS loại kéo rút	47926	9.598.600
Bộ cáp	33209	7.047.700

Khóa liên động cơ khí cho 3 máy cắt

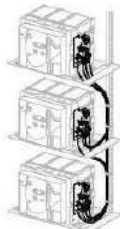

Mô tả	Mã hàng	Đơn giá (VND)
Khóa liên động cơ khí dùng cáp		
1 bộ hoàn chỉnh gồm 3 mã liên động cơ khí + 1 bộ cáp		
3 nguồn, chỉ 1 máy cắt đóng, cố định hoặc kéo rút	48610	49.760.700
3 nguồn, 1 máy coupling, cố định hoặc kéo rút	48609	49.760.700
2 nguồn thông thường, 1 nguồn thay thế, cố định hoặc kéo rút	48608	46.504.700

CẦU DAO TỰ ĐỘNG DẠNG KHỐI MCCB EASYPACT EZC100



EasyPact EZC100

- Phù hợp với tiêu chuẩn IEC 60947-2, JIS C 8201, NEMA AB1
- Dòng cắt ngắn mạch tại 415V: 7.5, 10, 15, 30kA
- Bảo vệ theo nguyên lý từ nhiệt
- Dòng điện định mức từ 15 đến 100A

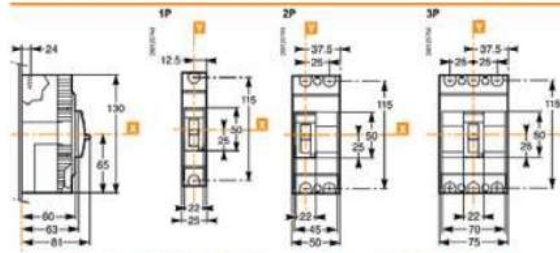

MCCB
EASYPACT EZC

EasyPact EZC100, 1P Type N, Icu =18kA 220/240V

Dòng điện	Mã hàng	Đơn giá (VNĐ)
15A	EZC100N1015	1.520.200
16A	EZC100N1016	1.520.200
20A	EZC100N1020	1.520.200
25A	EZC100N1025	1.520.200
30A	EZC100N1030	1.520.200
40A	EZC100N1040	1.520.200
50A	EZC100N1050	1.520.200
60A	EZC100N1060	1.626.900
75A	EZC100N1075	1.626.900
80A	EZC100N1080	1.626.900
100A	EZC100N1100	1.626.900

EasyPact EZC100, 1P Type H, Icu =25kA 220/240V

Dòng điện	Mã hàng	Đơn giá (VNĐ)
15A	EZC100H1015	2.040.500
16A	EZC100H1016	2.040.500
20A	EZC100H1020	2.028.400
25A	EZC100H1025	2.028.400
30A	EZC100H1030	2.028.400
32A	EZC100H1032	2.028.400
40A	EZC100H1040	2.028.400
50A	EZC100H1050	2.028.400
60A	EZC100H1060	2.028.400
63A	EZC100H1063	2.028.400
75A	EZC100H1075	2.028.400
80A	EZC100H1080	2.028.400
100A	EZC100H1100	2.028.400

EasyPact EZC100, 2P Type H, Icu =50kA 220/240V

Dòng điện	Mã hàng	Đơn giá (VNĐ)
15A	EZC100H2015	2.679.600
16A	EZC100H2016	2.679.600
20A	EZC100H2020	2.679.600
25A	EZC100H2025	2.679.600
30A	EZC100H2030	2.679.600
32A	EZC100H2032	2.679.600
40A	EZC100H2040	2.679.600
50A	EZC100H2050	2.679.600
60A	EZC100H2060	2.791.800
63A	EZC100H2063	2.791.800
75A	EZC100H2075	2.791.800
80A	EZC100H2080	2.791.800
100A	EZC100H2100	2.791.800

EasyPact EZC100, 3P Type B, Icu =7.5kA/ 415V

Dòng điện	Mã hàng	Đơn giá (VNĐ)
15A	EZC100B3015	2.028.400
20A	EZC100B3020	2.028.400
25A	EZC100B3025	2.028.400
30A	EZC100B3030	2.028.400
40A	EZC100B3040	2.028.400
50A	EZC100B3050	2.028.400
60A	EZC100B3060	2.152.700
75A	-	-
80A	-	-
100A	-	-

EasyPact EZC100, 3P Type F, Icu =10kA/ 45 V

Dòng điện	Mã hàng	Đơn giá (VNĐ)
15A	EZC100F3015	2.112.000
16A	EZC100F3016	2.112.000
20A	EZC100F3020	2.112.000
25A	EZC100F3025	2.112.000
30A	EZC100F3030	2.112.000
32A	EZC100F3032	2.112.000
40A	EZC100F3040	2.112.000
50A	EZC100F3050	2.112.000
60A	EZC100F3060	2.336.400
63A	EZC100F3063	2.336.400
75A	EZC100F3075	2.336.400
80A	EZC100F3080	2.336.400
100A	EZC100F3100	2.555.300

EasyPact EZC100, 3P Type H, Icu =30kA/ 415V

Dòng điện	Mã hàng	Đơn giá (VNĐ)
15A	EZC100H3015	3.524.400
16A	EZC100H3016	3.524.400
20A	EZC100H3020	3.524.400
25A	EZC100H3025	3.524.400
30A	EZC100H3030	3.524.400
32A	EZC100H3032	3.524.400
40A	EZC100H3040	3.524.400
50A	EZC100H3050	3.524.400
60A	EZC100H3060	3.874.200
63A	EZC100H3063	3.874.200
75A	EZC100H3075	3.874.200
80A	EZC100H3080	3.874.200
100A	EZC100H3100	3.874.200

EasyPact EZC100, 3P Type N, Icu =15kA / 415V

Dòng điện	Mã hàng	Đơn giá (VNĐ)
15A	EZC100N3015	2.779.700
16A	EZC100N3016	2.779.700
20A	EZC100N3020	2.779.700
25A	EZC100N3025	2.779.700
30A	EZC100N3030	2.779.700
32A	EZC100N3032	2.779.700
40A	EZC100N3040	2.779.700
50A	EZC100N3050	2.779.700
60A	EZC100N3060	3.033.800
63A	EZC100N3063	3.033.800
75A	EZC100N3075	3.033.800
80A	EZC100N3080	3.033.800
100A	EZC100N3100	3.033.800

EasyPact EZC100, 4P Type N, Icu =15kA 220/240V

Dòng điện	Mã hàng	Đơn giá (VNĐ)
15A	-	-
16A	-	-
20A	EZC100N4020	4.092.000
25A	EZC100N4025	4.092.000
30A	EZC100N4030	4.145.900
32A	EZC100N4032	4.145.900
40A	EZC100N4040	4.145.900
50A	EZC100N4050	4.145.900
60A	EZC100N4060	4.145.900
63A	EZC100N4063	4.145.900
75A	EZC100N4075	4.145.900
80A	EZC100N4080	4.145.900
100A	EZC100N4100	4.145.900

Giá trên đã bao gồm VAT

Bảng giá dành cho Đại lý

CẦU DAO TỰ ĐỘNG DẠNG KHỐI MCCB EASYPACT EZC250 EZC400/630

EasyPact EZC250 & EZC400/630



- Phù hợp với tiêu chuẩn IEC 60947-2, JIS C 8201, NEMA AB1
- Dòng cắt ngắn mạch tại 415V: 18, 25, 36, 50kA
- Bảo vệ theo nguyên lý từ nhiệt
- Dòng điện định mức từ 100-600A

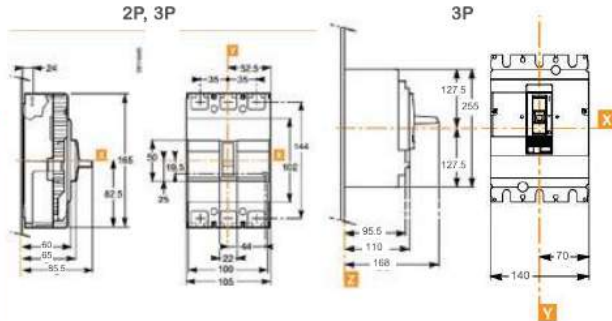

Kích thước EZC250

Kích thước EZC400/630

Dòng điện	Mã hàng	Đơn giá (VNĐ)
EasyPact EZC250, 3P, Type F, Icu=18kA/415V		
100A	EZC250F3100	4.503.400
125A	EZC250F3125	4.815.800
150A	EZC250F3150	5.880.600
160A	EZC250F3160	5.880.600
175A	EZC250F3175	6.208.400
200A	EZC250F3200	6.752.900
225A	EZC250F3225	6.752.900
250A	EZC250F3250	6.752.900

Dòng điện	Mã hàng	Đơn giá (VNĐ)
EasyPact EZC250, 3P, Type H, Icu=36kA/415V		
100A	EZC250H3100	4.815.800
125A	EZC250H3125	5.715.600
150A	EZC250H3150	7.001.500
160A	EZC250H3160	7.001.500
175A	EZC250H3175	8.457.900
200A	EZC250H3200	8.457.900
225A	EZC250H3225	8.457.900
250A	EZC250H3250	8.457.900

Dòng điện	Mã hàng	Đơn giá (VNĐ)
EasyPact EZC400/630, 3P type N, Icu=36kA/415V		
320	EZC400N3320N	11.104.500
350	EZC400N3350N	11.104.500
400	EZC400N3400N	11.104.500
400	EZC630N3400N	13.459.600
500	EZC630N3500N	13.459.600
600	EZC630N3600N	13.459.600
630	EZC630N3630N	17.026.900

Dòng điện	Mã hàng	Đơn giá (VNĐ)
EasyPact EZC400/630, 3P type H, Icu=50kA/415V		
320	EZC400H3320N	12.189.100
350	EZC400H3350N	12.189.100
400	EZC400H3400N	12.189.100
400	EZC630H3400N	15.074.400
500	EZC630H3500N	15.074.400
600	EZC630H3600N	15.074.400
630	EZC630H3630N	19.068.500

Dòng điện	Mã hàng	Đơn giá (VNĐ)
EasyPact EZC250, 3P, Type N, Icu=25kA/415V		
100A	EZC250N3100	4.690.400
125A	EZC250N3125	5.285.500
150A	EZC250N3150	6.452.600
160A	EZC250N3160	6.452.600
175A	EZC250N3175	6.695.700
200A	EZC250N3200	7.619.700
225A	EZC250N3225	7.619.700
250A	EZC250N3250	7.619.700

Dòng điện	Mã hàng	Đơn giá (VNĐ)
EasyPact EZC250, 4P, Type N, Icu=25kA/415V		
100A	EZC250N4100	6.084.100
125A	EZC250N4125	7.630.700
150A	EZC250N4150	9.154.200
160A	EZC250N4160	9.154.200
-	-	-
200A	EZC250N4200	10.106.800
-	-	-
250A	EZC250N4250	10.106.800

Dòng điện	Mã hàng	Đơn giá (VNĐ)
EasyPact EZC400/630, 4P type N, Icu=36kA/415V		
320	EZC400N4320N	13.341.900
-	-	-
400	EZC400N4400N	13.877.600
-	-	-
500	EZC630N4500N	18.838.600
600	EZC630N4600N	18.838.600
630	EZC630N4630N	23.829.300

Dòng điện	Mã hàng	Đơn giá (VNĐ)
EasyPact EZC400/630, 4P type H, Icu=50kA/415V		
320	EZC400H4320N	14.276.900
350	EZC400H4350N	14.276.900
400	EZC400H4400N	14.843.400
-	-	-
500	EZC630H4500N	20.153.100
600	EZC630H4600N	20.153.100
630	EZC630H4630N	25.494.700

CẦU DAO TỰ ĐỘNG DẠNG KHỐI MCCB EASYPACT CVS



EasyPact CVS100-630A

- Phù hợp với tiêu chuẩn IEC 947-2
- Trip unit có thể chỉnh định được từ 0,7 đến 1 (loại từ nhiệt TMD)
- Dòng định mức từ 16A đến 600A
- Ics = 100% Icu
- Dùng chung một số phụ kiện với Compact NSX

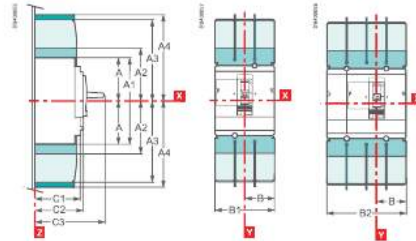

Type	A	A1	A2	A3	A4	B	B1	B2	C1	C2	C3
CVS100/160/250	60.5	161	94	145	178.5	52.5	105	140	81	86	126
CVS400/630	127.5	255	142.5	200	237	70	140	185	95.5	110	168

MCCB
EASYPACT CVS

EasyPact CVS100/250, 3P, Type B, Icu=25kA / 415V

Loại	Dòng điện	Mã hàng	Đơn giá (VNĐ)
CVS100B	16	LV510300	3.886.300
	25	LV510301	3.886.300
	32	LV510302	3.886.300
	40	LV510303	3.886.300
	50	LV510304	3.886.300
	63	LV510305	3.886.300
	80	LV510306	3.927.000
CVS160B	125	LV516302	5.109.500
	160	LV516303	6.316.200
CVS250B	200	LV525302	7.582.300
	250	LV525303	8.274.200

EasyPact CVS100/250, 4P, Type B, Icu=25kA / 415V

Loại	Dòng điện	Mã hàng	Đơn giá (VNĐ)
CVS100B	16	LV510310	5.192.000
	25	LV510311	5.192.000
	32	LV510312	5.192.000
	40	LV510313	5.192.000
	50	LV510314	5.192.000
	63	LV510315	5.192.000
	80	LV510316	5.493.400
CVS160B	125	LV516312	7.475.600
	160	LV516313	8.504.100
CVS250B	200	LV525312	10.491.800
	250	LV525313	11.567.600

EasyPact CVS100/630, 3P, Type F, Icu=36kA / 415V

Loại	Dòng điện	Mã hàng	Đơn giá (VNĐ)
CVS100F	16	LV510330	4.033.700
	25	LV510331	4.033.700
	32	LV510332	4.033.700
	40	LV510333	4.033.700
	50	LV510334	4.033.700
	63	LV510335	4.033.700
	80	LV510336	4.187.700
CVS160F	125	LV516332	5.529.700
	160	LV516333	6.801.300
CVS250F	200	LV525332	8.564.600
	250	LV525333	9.308.200
CVS400F	320	LV540305	14.455.100
	400	LV540306	15.217.400
CVS630F	500	LV563305	19.588.800
	600	LV563306	22.605.000
	630	LV563307	27.350.400

EasyPact CVS100/630, 4P, Type F, Icu=36kA / 415V

Loại	Dòng điện	Mã hàng	Đơn giá (VNĐ)
CVS100F	16	LV510340	5.600.100
	25	LV510341	5.600.100
	32	LV510342	5.600.100
	40	LV510343	5.600.100
	50	LV510344	5.600.100
	63	LV510345	5.600.100
	80	LV510346	5.978.500
CVS160F	125	LV516342	7.859.500
	160	LV516343	9.244.400
CVS250F	200	LV525342	11.924.000
	250	LV525343	13.141.700
CVS400F	320	LV540308	16.737.600
	400	LV540309	18.641.700
CVS630F	500	LV563308	24.490.400
	600	LV563309	25.998.500
	630	LV563310	31.458.900

CẦU DAO TỰ ĐỘNG DẠNG KHỐI MCCB EASYPACT CVS

MCCB
EASYPACT CVS



EasyPact CVS100-630A

- Phù hợp với tiêu chuẩn IEC 947-2
- Trip unit có thể chỉnh định được từ 0.7 đến 1 (0.8 đến 1 cho CVS100BS), Trip bảo vệ bằng từ nhiệt (TMD)
- Dòng định mức từ 16A đến 600A
- Ics = 100% Icu
- Dùng chung một số phụ kiện với Compact NSX

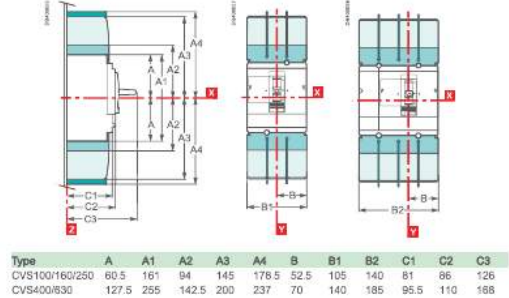

EasyPact CVS100BS 25kA@380Vac

3P			4P		
Dòng điện (A)	Mã hàng	Đơn giá (VNĐ)	Dòng điện (A)	Mã hàng	Đơn giá (VNĐ)
16	LV510930	3.287.900	25	LV510952	4.441.800
20	LV510931	3.287.900	32	LV510953	4.441.800
25	LV510932	3.287.900	40	LV510954	4.441.800
32	LV510933	3.287.900	50	LV510955	4.441.800
40	LV510934	3.287.900	63	LV510956	4.441.800
50	LV510935	3.287.900	80	LV510957	4.441.800
63	LV510936	3.287.900	100	LV510958	4.441.800
80	LV510937	3.287.900			
100	LV510938	3.287.900			

EasyPact CVS100/630, type N, Icu=50kA/415V

3P				4P			
	Dòng điện (A)	Mã hàng	Đơn giá (VNĐ)		Dòng điện (A)	Mã hàng	Đơn giá (VNĐ)
CVS100N	16	LV510470	4.424.200	CVS100N	16	LV510480	6.145.700
	25	LV510471	4.424.200		25	LV510481	6.145.700
	32	LV510472	4.424.200		32	LV510482	6.145.700
	40	LV510473	4.424.200		40	LV510483	6.145.700
	50	LV510474	4.424.200		50	LV510484	6.145.700
	63	LV510475	4.424.200		63	LV510485	6.145.700
	80	LV510476	4.590.300		80	LV510486	6.553.800
	100	LV510477	4.590.300		100	LV510487	6.553.800
CVS160N	100	LV516461	5.736.500	CVS160N	100	LV516466	8.380.900
	125	LV516462	5.896.000		125	LV516467	8.617.400
CVS250N	160	LV516463	7.251.200	CVS250N	160	LV516468	9.859.300
	200	LV525452	8.972.700		200	LV525457	12.485.000
CVS400N	250	LV525453	10.018.800	CVS400N	250	LV525458	14.147.100
	320	LV540315	15.974.200		320	LV540318	20.161.900
CVS630N	400	LV540316	17.121.500	CVS630N	400	LV540319	21.302.600
	500	LV563315	22.605.000		500	LV563318	26.371.400
	600	LV563316	24.295.700		600	LV563319	28.630.800
	630	LV563317	29.397.500		630	LV563320	34.644.500

CẦU DAO TỰ ĐỘNG DẠNG KHỐI MCCB EASYPACT CVS

EasyPact CVS800-1600A



- MCCB EasyPact CVS
- Phù hợp với tiêu chuẩn IEC 947-2
- Trip unit có thể chỉnh định được từ 0.4 đến 1xin
- Ics = 100% Icu
- Dòng định mức từ 800A đến 1600A
- Một số phụ kiện dùng chung với ComPact NS

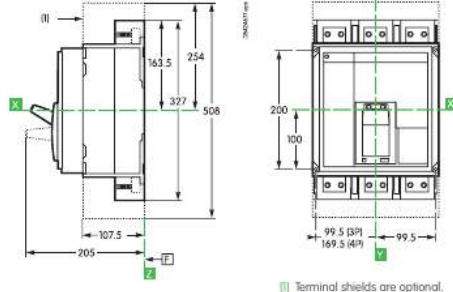

MCCB
EASYPACT CVS

MCCB EasyPact CVS Type N, Icu = 50kA/ 415Vac đầu nối phía trước, trip unit ETS 2.0

3P			4P		
Dòng điện (A)	Mã hàng	Đơn giá (VNĐ)	Dòng điện (A)	Mã hàng	Đơn giá (VNĐ)
800A	E080N320FM	40.239.100	800A	E080N420FM	51.088.400
1000A	E100N320FM	51.539.400	1000A	E100N420FM	61.567.000
1250A	E125N320FM	57.004.200	1250A	E125N420FM	69.235.100
1600A	E160N320FM	67.926.100	1600A	E160N420FM	86.702.000

MCCB EasyPact CVS Type H, Icu = 70kA/ 415Vac đầu nối phía trước, trip unit ETS 2.0

3P			4P		
Dòng điện (A)	Mã hàng	Đơn giá (VNĐ)	Dòng điện (A)	Mã hàng	Đơn giá (VNĐ)
800A	E080H320FM	48.895.000	800A	E080H420FM	78.573.000
1000A	E100H320FM	56.368.400	1000A	E100H420FM	81.022.700
1250A	E125H320FM	62.334.800	1250A	E125H420FM	84.133.500
1600A	E160H320FM	81.810.300	1600A	E160H420FM	96.110.300

Phụ kiện điện

	Mã hàng	Đơn giá (VNĐ)
Tiếp điểm chỉ trạng thái OF, ON/OFF	33108	1.034.000
	MX	MN
Điện áp điều khiển	Mã hàng	Đơn giá (VNĐ)
200/250 VAC/DC	33662	12.076.900
380/480 VAC	33664	12.076.900
24/30 VDC, 24 VAC	33659	12.076.900
	33668	12.076.900

Phụ kiện đầu nối

	Mã hàng	Đơn giá (VNĐ)
Tấm chắn pha (3pcs)	33646	831.600
Tay nắm xoay trực tiếp	E33863	5.178.800
Tay nắm xoay kéo dài	E33878	9.893.400
Cần thao tác kéo dài	33195	469.700

CẦU DAO TỰ ĐỘNG DẠNG KHỐI COMPACT NSXm

MCCB
COMPACT NSXm

MCCB Compact NSXm



- Đầu nối dạng EverLink
- Phụ kiện dạng lò xo có thể trực quan
- Có thể lắp đặt trên cả thanh DIN / trên đế

Compact NSXm E (16KA @380/415Vac) với trip từ nhiệt TMD

EverLink™ connectors-3P



Dòng điện	Mã hàng	Đơn giá (VNĐ)
16	C11E3TM016L	5.020.400
25	C11E3TM025L	5.020.400
32	C11E3TM032L	5.020.400
40	C11E3TM040L	5.020.400
50	C11E3TM050L	5.020.400
63	C11E3TM063L	5.020.400
80	C11E3TM080L	5.160.100
100	C11E3TM100L	5.160.100
125	C12E3TM125L	6.524.100
160	C12E3TM160L	6.524.100

Compact NSXm E (16KA @380/415Vac) với trip từ nhiệt TMD

EverLink™ connectors-4P

Dòng điện	Mã hàng	Đơn giá (VNĐ)
16	C11E6TM016L	6.785.900
25	C11E6TM025L	6.785.900
32	C11E6TM032L	6.785.900
40	C11E6TM040L	6.785.900
50	C11E6TM050L	6.785.900
63	C11E6TM063L	6.785.900
80	C11E6TM080L	7.203.900
100	C11E6TM100L	7.203.900
125	C12E6TM125L	10.168.400
160	C12E6TM160L	11.176.000

Compact NSXm B (25KA @380/415Vac) với trip từ nhiệt TMD

EverLink™ connectors-3P



Dòng điện	Mã hàng	Đơn giá (VNĐ)
16	C11B3TM016L	5.227.200
25	C11B3TM025L	5.227.200
32	C11B3TM032L	5.227.200
40	C11B3TM040L	5.227.200
50	C11B3TM050L	5.227.200
63	C11B3TM063L	5.227.200
80	C11B3TM080L	5.379.000
100	C11B3TM100L	5.379.000
125	C12B3TM125L	6.796.900
160	C12B3TM160L	6.796.900

Compact NSXm B (25KA @380/415Vac) với trip từ nhiệt TMD

EverLink™ connectors-4P

Dòng điện	Mã hàng	Đơn giá (VNĐ)
16	C11B6TM016L	7.064.200
25	C11B6TM025L	7.064.200
32	C11B6TM032L	7.064.200
40	C11B6TM040L	7.064.200
50	C11B6TM050L	7.064.200
63	C11B6TM063L	7.064.200
80	C11B6TM080L	7.500.900
100	C11B6TM100L	7.500.900
125	C12B6TM125L	10.594.100
160	C12B6TM160L	11.642.400

Compact NSXm F (36KA @380/415Vac) với trip từ nhiệt TMD

EverLink™ connectors-3P



Dòng điện	Mã hàng	Đơn giá (VNĐ)
16	C11F3TM016L	5.505.500
25	C11F3TM025L	5.505.500
32	C11F3TM032L	5.505.500
40	C11F3TM040L	5.505.500
50	C11F3TM050L	5.505.500
63	C11F3TM063L	5.505.500
80	C11F3TM080L	5.657.300
100	C11F3TM100L	5.657.300
125	C12F3TM125L	7.313.900
160	C12F3TM160L	9.289.500

Compact NSXm F (36KA @380/415Vac) với trip từ nhiệt TMD

EverLink™ connectors-4P

Dòng điện	Mã hàng	Đơn giá (VNĐ)
16	C11F6TM016L	7.507.500
25	C11F6TM025L	7.507.500
32	C11F6TM032L	7.507.500
40	C11F6TM040L	7.507.500
50	C11F6TM050L	7.507.500
63	C11F6TM063L	7.513.000
80	C11F6TM080L	7.973.900
100	C11F6TM100L	7.973.900
125	C12F6TM125L	10.750.300
160	C12F6TM160L	12.650.000

Compact NSXm N (50KA @380/415Vac) với trip từ nhiệt TMD

EverLink™ connectors-3P



Dòng điện	Mã hàng	Đơn giá (VNĐ)
16	C11N3TM016L	6.295.300
25	C11N3TM025L	6.295.300
32	C11N3TM032L	6.295.300
40	C11N3TM040L	6.295.300
50	C11N3TM050L	6.295.300
63	C11N3TM063L	6.295.300
80	C11N3TM080L	6.464.700
100	C11N3TM100L	6.464.700
125	C12N3TM125L	8.053.100
160	C12N3TM160L	10.224.500

Compact NSXm N (50KA @380/415Vac) với trip từ nhiệt TMD

EverLink™ connectors-4P

Dòng điện	Mã hàng	Đơn giá (VNĐ)
16	C11N6TM016L	8.495.300
25	C11N6TM025L	8.495.300
32	C11N6TM032L	8.495.300
40	C11N6TM040L	8.495.300
50	C11N6TM050L	8.495.300
63	C11N6TM063L	8.495.300
80	C11N6TM080L	9.023.300
100	C11N6TM100L	9.023.300
125	C12N6TM125L	11.842.600
160	C12N6TM160L	13.922.700

GoPact™ Go Series MTS

Manual Transfer Switch from 63 to 2000A - Bộ chuyển nguồn bằng tay từ 63 đến 2000A

Số cực: 4P

Điện áp hoạt động (Ue): 415V

Điện áp xung (Uimp): 12kV

Tiêu chuẩn: IEC60947-3 & IEC 60947-6-1

Các phụ kiện đi kèm: • tay nắm • lăm chắn pha

• mặt che đầu cực • tách nguồn

• liên kết ngõ ra • tiếp điểm phụ

Công tắc chuyển mạch có 3 vị trí

• Vị trí I: tại vị trí I (ON) nguồn cấp chính đến ngõ ra tải

• Vị trí O: tại vị trí O (OFF) ngõ ra cách ly với cả 2 nguồn chính và dự phòng

• Vị trí II: tại vị trí II (ON) nguồn cấp dự phòng đến ngõ ra tải

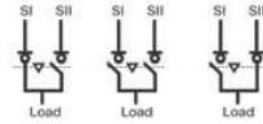

MTS GOPACT



Loại	Icw @1s IEC60947-3	Dòng điện le	Tay nắm xoay trực tiếp		Tay nắm xoay kéo dài	
			Mã hàng	Đơn giá (VNĐ)	Mã hàng	Đơn giá (VNĐ)
GoPact MTS 100	5kA	63 A	GM10D4N0634BDE	5.700.200	GM10D4N0634BEE	5.960.900
		100 A	GM10D4N1004BDE	6.300.800	GM10D4N1004BEE	6.562.600



Loại	Icw @1s IEC60947-3	Dòng điện le	Tay nắm xoay kéo dài	
			Mã hàng	Đơn giá (VNĐ)
GoPact MTS 200	8kA	125A	GM20D4N1254BEE	10.092.500
		160A	GM20D4N1604BEE	10.615.000
		200A	GM20D4N2004BEE	11.687.500
GoPact MTS 315	18kA	250 A	GM32D4N2504BEE	16.315.200
		315 A	GM32D4N3154BEE	17.961.900
GoPact MTS 630	22kA	400 A	GM63D4N4004BEE	23.557.600
		630 A	GM63D4N6304BEE	35.323.200
GoPact MTS 1000	50kA	800 A	GM1AD4N8004BEE	52.616.300
		1000 A	GM1AD4N10H4BEE	52.616.300
GoPact MTS 2000	50kA	1250 A	GM2AD4N12H4BEE	105.969.600
		1600 A	GM2AD4N16H4BEE	146.207.600
		2000 A	GM2AD4N20H4BEE	193.584.600

Schneider
Electric™



Thiết bị điều khiển
và phân phối điện
hạ thế dành cho
công nghiệp



se.com/vn/vi/

CB BẢO VỆ ĐỘNG CƠ LOẠI TỬ VÀ TỬ NHIỆT - TESYS DECA

CB bảo vệ động cơ loại tử và nhiệt - GV2ME và GV2P



- Tích hợp rơ le nhiệt bảo vệ quá tải, ngắt mạch và bảo vệ mất pha
- Chỉ thị trạng thái ON-TRIP-OFF
- Đạt chứng nhận sử dụng cho tải AC-3e

Kw 400/415V	Dải cài đặt dòng điện bảo vệ nhiệt (A)	Dòng điện bảo vệ tử (A)	Mã hàng	Đơn giá (VNĐ)
----------------	--	-------------------------------	---------	------------------

CB bảo vệ động cơ loại tử nhiệt GV2ME

-	0.1...0.16	1.93	GV2ME01	1.865.500
0.06	0.16...0.25	3.08	GV2ME02	1.865.500
0.09	0.25...0.40	5.8	GV2ME03	1.865.500
0.12	0.40...0.63	9.3	GV2ME04	1.901.400
0.18	0.40...0.63	9.3	GV2ME04	1.901.400
0.25	0.63...1	15.1	GV2ME05	1.974.200
0.37	1...1.6	26.2	GV2ME06	2.026.500
0.55	1...1.6	26.2	GV2ME06	2.026.500
0.75	1.6...2.5	39	GV2ME07	2.026.500
1.1	2.5...4	74	GV2ME08	2.026.500
1.5	2.5...4	74	GV2ME08	2.026.500
2.2	4...6.3	91	GV2ME10	2.026.500
3	6...10	149	GV2ME14	2.114.600
4	6...10	149	GV2ME14	2.114.600
5.5	9...14	253.4	GV2ME16	2.237.400
7.5	13...18	341	GV2ME20	2.237.400
9	17...23	341	GV2ME21	2.237.400
11	20...25	388.3	GV2ME22	2.237.400
15	24...32	537.6	GV2ME32	2.237.400

CB bảo vệ động cơ loại tử nhiệt GV2P

-	0.1...0.16	1.93	GV2P01	2.277.000
0.06	0.16...0.25	3.08	GV2P02	2.316.600
0.09	0.25...0.40	5.8	GV2P03	2.316.600
0.12	0.40...0.63	9.3	GV2P04	2.316.600
0.18	0.40...0.63	9.3	GV2P04	2.316.600
0.25	0.63...1	15.1	GV2P05	2.407.400
0.37	1...1.6	26.2	GV2P06	2.509.500
0.55	1...1.6	26.2	GV2P06	2.509.500
0.75	1.6...2.5	39	GV2P07	2.509.500
1.1	2.5...4	74	GV2P08	2.509.500
-	-	-	-	-
2.2	4...6.3	91	GV2P10	2.509.500
3	6...10	149	GV2P14	2.716.600
-	-	-	-	-
5.5	9...14	253.4	GV2P16	2.871.100
7.5	13...18	341	GV2P20	2.896.600
9	17...23	341	GV2P21	2.896.600
11	20...25	388.3	GV2P22	2.896.600
15	24...32	537.6	GV2P32	2.896.600

CB bảo vệ động cơ loại tử GV2LE và GV2L



- Bảo vệ ngắn mạch
- Phải dùng phối hợp với rơ le nhiệt bảo vệ động cơ
- Chỉ thị trạng thái ON-TRIP-OFF

Kw 400/415V	Dòng điện bảo vệ tử (A)	Dòng điện bảo vệ tử (A)	Mã hàng	Đơn giá (VNĐ)
----------------	-------------------------------	-------------------------------	---------	------------------

CB bảo vệ động cơ loại tử GV2LE

-	-	-	-	-
-	-	-	-	-
-	-	-	-	-
0.12	0.63	9.3	GV2LE04	1.797.800
0.18	0.63	9.3	GV2LE04	1.797.800
0.25	1	15.1	GV2LE05	1.866.800
0.37	1	15.1	GV2LE05	1.866.800
0.55	1.6	26.2	GV2LE06	1.875.700
0.75	2.5	39	GV2LE07	1.947.300
1.1	2.5	39	GV2LE07	1.947.300
1.5	4	74	GV2LE08	1.947.300
2.2	6.3	91	GV2LE10	1.985.600
3	10	149	GV2LE14	2.207.900
4	10	149	GV2LE14	2.207.900
5.5	14	253.4	GV2LE16	2.338.300
7.5	18	341	GV2LE20	2.338.300
9	25	388.3	GV2LE22	2.441.800
11	25	388.3	GV2LE22	2.441.800
15	32	537.6	GV2LE32	2.414.900

CB bảo vệ động cơ loại tử GV2L

-	-	-	-	-
-	-	-	-	-
-	-	-	-	-
0.12	0.63	9.3	GV2L04	2.178.600
0.18	0.63	9.3	GV2L04	2.178.600
0.25	1	15.1	GV2L05	2.184.900
0.37	1	15.1	GV2L05	2.184.900
0.55	1.6	26.2	GV2L06	2.357.500
0.75	2.5	39	GV2L07	2.268.000
1.1	4	74	GV2L08	2.357.500
1.5	4	74	GV2L08	2.357.500
2.2	6.3	91	GV2L10	2.357.500
3	10	149	GV2L14	2.581.000
4	10	149	GV2L14	2.581.000
5.5	14	253.4	GV2L16	2.728.000
7.5	18	341	GV2L20	2.728.000
9	25	388.3	GV2L22	2.958.000
11	25	388.3	GV2L22	2.958.000
15	32	537.6	GV2L32	3.041.100

TESYS DECA

KHỞI ĐỘNG TỪ TESYS DECA 9-150A

TESYS DECA

- Dùng điều khiển động cơ lên đến 75kW, loại AC1, AC-3e
- Điện áp điều khiển cho cuộn dây: AC, DC, LC
- Tích hợp 2 tiếp điểm phụ, 1NO, 1NC
- Độ bền cơ khí và độ bền điện cao
- Đạt chứng nhận sử dụng cho tải AC-3e



Kw 380V 400V	Dòng định mức AC-3e (A)	Tiếp điểm phụ	Mã hàng	Đơn giá (VNĐ)	Kw 380V 400V	Dòng định mức AC-3e (A)	Tiếp điểm phụ	Mã hàng	Đơn giá (VNĐ)		
Khởi động từ với cuộn dây điều khiển loại AC					Khởi động từ với cuộn dây điều khiển loại DC						
		N/O	N/C								
4	9	1	1	LC1D09M7	779.500	4	9	1	1	LC1D09BD	1.342.900
5.5	12	1	1	LC1D12M7	939.200	5.5	12	1	1	LC1D12BD	1.590.800
7.5	18	1	1	LC1D18M7	1.252.200	7.5	18	1	1	LC1D18BD	2.127.500
11	25	1	1	LC1D25M7	1.756.900	11	25	1	1	LC1D25BD	2.184.900
15	32	1	1	LC1D32M7	2.184.900	15	32	1	1	LC1D32BD	3.711.800
18.5	38	1	1	LC1D38M7	2.504.400	18.5	38	1	1	(*)LC1D38BNE	7.142.600
18.5	40	1	1	LC1D40AM7	3.986.600	18.5	40	1	1	(*)LC1D40ABNE	7.986.000
22	50	1	1	LC1D50AM7	4.676.700	22	50	1	1	(*)LC1D50ABNE	7.961.800
30	65	1	1	LC1D65AM7	5.781.800	30	65	1	1	(*)LC1D65ABNE	9.557.700
37	80	1	1	LC1D80M7	7.385.500	37	80	1	1	LC1D80BD	11.627.600
45	95	1	1	LC1D95M7	8.995.500	45	95	1	1	LC1D95BD	14.879.500
55	115	1	1	(*)LC1D115AKUE	12.463.200	55	115	1	1	(*)LC1D115AKUE	12.463.200
75	150	1	1	(*)LC1D150AKUE	15.885.100	75	150	1	1	(*)LC1D150AKUE	15.885.100

(*) Mã điện áp cuộn hút cho Deca Advanced Contactor

AC/DC or 24V DC supply				
Volts	24(DC only)	24-60	48-130	100-250
LC1D09...D38/LC1D40A...D80A				D95
0.85... 1.1 Uc		BNE	EHE	KUE
0.85... 1.1 Uc	BBE			
(LC1D115A...LC1D150A)				
0.8... 1.1 Uc		BNE	EHE	KUE

Điện áp điều khiển tiêu biểu - Xoay chiều AC													
Điện áp	24	42	48	110	115	220	230	240	380	400	415	440	500
Khởi động từ LC1-D09...D95 (Cuộn dây với thiết bị triết tiêu tích hợp được trang bị theo tiêu chuẩn)													
50/60 Hz	B7	D7	E7	F7	-	M7	P7	U7	Q7	-	N7	R7	-
--- 1 chiều AC													
Điện áp	12	24	36	48		110		220					
Khởi động từ LC1-D09...D65 (Cuộn dây với thiết bị triết tiêu tích hợp được trang bị theo tiêu chuẩn)													
U 0.75...1.25Uc		BD	-	ED		-	FD		MD	-			
Khởi động từ LC1-D80...D95													
U 0.85...1.1Uc		BD					FD		MD				
U 0.75...1.2 Uc		JW	BW	CW	EW		SW	FW	MW				

RỖ LE NHIỆT TESYS DECA



- Tương thích cho lắp đặt với khởi động từ Tesys D
- Dùng cho bảo vệ động cơ và bảo vệ mất pha
- Reset tự động hoặc bằng tay, chỉ thị TRIP

TESYS DECA

Class 10 (1) với liên kết Everlink, đầu kết nối bắt vít BTR

Dải cài đặt của rơ le (A)	Sử dụng với contactor LC1D	Mã hàng	Đơn giá (VNĐ)
Class 10A (1) với đầu kết nối bắt vít			
0.10...0.16	D09...D38	LRD01	805.000
0.16...0.25	D09...D38	LRD02	805.000
0.25...0.40	D09...D38	LRD03	805.000
0.40...0.63	D09...D38	LRD04	805.000
0.63...1	D09...D38	LRD05	805.000
1...1.6	D09...D38	LRD06	805.000
1.6...2.5	D09...D38	LRD07	805.000
2.5...4	D09...D38	LRD08	805.000
4...6	D09...D38	LRD10	805.000
5.5...8	D09...D38	LRD12	805.000
7...10	D09...D38	LRD14	805.000
9...13	D12...D38	LRD16	805.000
12...18	D18...D38	LRD21	881.700
16...24	D25...D38	LRD22	926.400
23...32	D25...D38	LRD32	1.201.100
30...38	D32 and D38	LRD35	1.213.900

Dải cài đặt của rơ le (A)	Sử dụng với contactor LC1D	Mã hàng	Đơn giá (VNĐ)
Class 10 A(1) với liên kết Everlink, đầu kết nối bắt vít BTR			
9...13	D40A...D65A	LRD313	3.007.800
12...18	D40A...D65A	LRD318	3.019.400
17...25	D40A...D65A	LRD325	3.119.100
23...32	D40A...D65A	LRD332	3.428.300
30...40	D40A...D65A	LRD340	3.314.500
37...50	D40A...D65A	LRD350	3.654.400
48...65	D50A và D65A	LRD365	3.807.800

Dải cài đặt của rơ le (A)	Sử dụng với contactor LC1D	Mã hàng	Đơn giá (VNĐ)
Class 10 A(1) với đầu kết nối bắt vít			
62...80	D80A	LRD380	4.988.400
80...104	D80 và D95	LRD3365	5.870.000
80...104	D115A và D150A	LRD4365	7.361.200
95...120	D115A và D150A	LRD4367	7.795.600
110...140	D150A	LRD4369	8.016.700

(1) Tiêu chuẩn IEC 60947-4-1 chỉ định thời gian trip khi dòng điện đi qua rơ le bằng 7.2 lần dòng điện cài đặt IR Class 10A: từ 2 đến 10 giây.

KHỞI ĐỘNG TỬ EASY TESYS

EASY TESYS

Khởi động tử Easy TeSys



- Dòng điện định mức từ 6 đến 630A, AC-3e
- Điện áp điều khiển: AC

Rờ le nhiệt Easy TeSys



- Tương thích cho lắp đặt với khởi động tử Easy TeSys
- Dùng cho bảo vệ động cơ

KW 380V 400V	Dòng định mức mức AC-3e phụ (A)	Tiếp điểm mức AC-3e phụ (A)	Mã hàng	Đơn giá (VNĐ)
		N/O N/C		
2.2	6	1 0	LC1E0610M7	454.400
2.2	6	0 1	LC1E0601M7	454.400
4	9	1 0	LC1E0910M7	479.500
4	9	0 1	LC1E0901M7	479.500
5.5	12	1 0	LC1E1210M7	528.600
5.5	12	0 1	LC1E1201M7	528.600
7.5	18	1 0	LC1E1810M7	729.900
7.5	18	0 1	LC1E1801M7	729.900
11	25	1 0	LC1E2510M7	887.200
11	25	0 1	LC1E2501M7	887.200
15	32	1 0	LC1E3210M7	1.380.500
15	32	0 1	LC1E3201M7	1.380.500
18.5	38	1 0	LC1E3810M7	1.621.000
18.5	38	0 1	LC1E3801M7	1.621.000
18.5	40	1 1	LC1E40M7	1.912.800
22	50	1 1	LC1E50M7	1.988.300
30	65	1 1	LC1E65M7	2.193.500
37	80	1 1	LC1E80M7	3.188.800
45	95	1 1	LC1E95M7	3.901.000
55	120	1 1	LC1E120M7*	5.232.500
75	160	1 1	LC1E160M7*	8.175.900

Khởi động tử đầu nối bằng thanh đồng				
90	200	0 0	LC1E200M7*	11.008.600
132	250	0 0	LC1E250M7*	13.726.700
160	300	0 0	LC1E300M7*	20.114.300
200	400	0 0	LC1E400M7*	25.042.200
250	500	0 0	LC1E500M7*	49.341.800
335	630	0 0	LC1E630M7*	66.336.600

Coil voltage code									
	24	48	110	220	230	240	380	415	440
LC1E06-95	50/60Hz	B7	E7	F7	M7	P7	-	Q7	-
LC1E06-630	50/60Hz	-	E7	F7	M7	-	U7	Q7	N7

Giá trên áp dụng cho các mã hàng có điện áp điều khiển *5 của dòng LC1E06-95
Vui lòng liên hệ Schneider Electric để biết giá

- Vui lòng liên hệ nhân viên kinh doanh hoặc bộ phận chăm sóc khách hàng để được cung cấp giá hiện tại của dòng AC-3e

Dải cài đặt của rơ le (A)	Sử dụng với contactor LC1E	Mã hàng	Đơn giá (VNĐ)
0.10...0.16	E06...E38	LRE01	490.800
0.16...0.25	E06...E38	LRE02	494.600
0.25...0.40	E06...E38	LRE03	494.600
0.40...0.63	E06...E38	LRE04	494.600
0.63...1	E06...E38	LRE05	494.600
1...1.6	E06...E38	LRE06	494.600
1.6...2.5	E06...E38	LRE07	494.600
2.5...4	E06...E38	LRE08	494.600
4...6	E06...E38	LRE10	494.600
5.5...8	E09...E38	LRE12	494.600
7...10	E09...E38	LRE14	522.300
9...13	E12...E38	LRE16	515.900
12...18	E18...E38	LRE21	515.900
16...24	E25...E38	LRE22	552.400
23...32	E25...E38	LRE32	571.300
30...38	E38	LRE35	610.300
17...25	E40...E95	LRE322	1.315.100
23...32	E40...E95	LRE353	1.328.900
30...40	E40...E95	LRE355	1.322.500
37...50	E50...E95	LRE357	1.322.500
48...65	E65...E95	LRE359	1.328.900
55...70	E80...E95	LRE361	2.837.700
63...80	E80...E95	LRE363	2.869.100
80...104	E95	LRE365	2.920.700

Rờ le nhiệt hợp bộ với khởi động tử đầu nối bằng thanh đồng			
51...81	E120...E160	LRE480	4.278.600
62...99	E120...E160	LRE481	4.498.800
84...135	E120...E160	LRE482	4.763.000
124...198	E200	LRE483	4.844.800
146...234	E250...E400	LRE484	4.844.800
174...279	E250...E400	LRE485	6.392.700
208...333	E250...E400	LRE486	6.392.700
259...414	E300...E400	LRE487	6.719.900
321...513	E500	LRE488	10.274.900
394...630	E630	LRE489	10.476.200

CB BẢO VỆ ĐỘNG CƠ LOẠI TỬ NHIỆT VÀ PHỤ KIỆN EASY TESYS

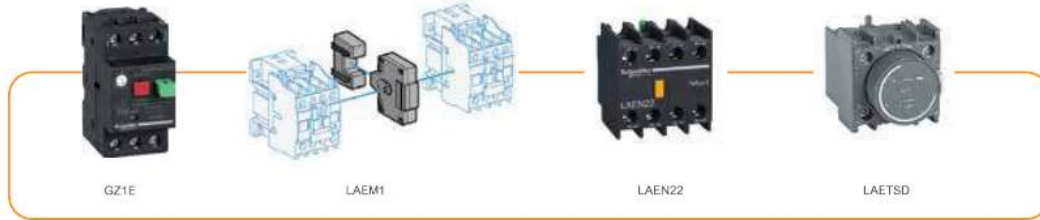

EASY TESYS



GZ1E

Kw 400/415V	Dải cài đặt dòng điện bảo vệ nhiệt (A)	Dòng điện bảo vệ từ (A)	Mã hàng	Đơn giá (VNĐ)
CB bảo vệ động cơ loại tử nhiệt GZ				
-	0.1...0.16	1.9	GZ1E01	1.226.900
-	0.16...0.25	3.1	GZ1E02	1.226.900
-	0.25 ...0.40	5.8	GZ1E03	1.270.900
-	0.40 ...0.63	9.3	GZ1E04	1.270.900
-	0.63...1	15.1	GZ1E05	1.352.800
0.37	1... 1.6	26.2	GZ1E06	1.352.800
0.75	1.6...2.5	39	GZ1E07	1.352.800
1.5	2.5...4	74	GZ1E08	1.352.800
2.2	4...6.3	91	GZ1E10	1.352.800
4	6 ... 10	149	GZ1E14	1.459.700
5.5	9 ... 14	253.4	GZ1E16	1.642.200
7.5	13 ... 18	341	GZ1E20	1.642.200
9	17 ... 23	341	GZ1E21	1.642.200
11	20 ... 25	388.3	GZ1E22	1.642.200
15	24 ... 32	538	GZ1E32	1.642.200

Khóa liên động cơ khí	Mã hàng	Đơn giá (VNĐ)
Liên động cơ khí		
LC1E06...E12	LAEM1	227.400
LC1E18 / E25	LAEM1	227.400
LC1E32 / E38	LAEM1	227.400
LC1E40...E65	LAEM1	227.400
LC1E80 / E95	LAEM4	345.000
LC1E120 / E160	LAEM5	1.279.400
LC1E200 / E250	LAEM6	2.007.300
LC1E300	LAEM7	2.689.400
LC1E400	LAEM7	2.689.400
LC1E500	LAEM7	2.689.400
LC1E630	LAEM8	3.110.250

Tiếp điểm phụ	Mã hàng	Đơn giá (VNĐ)
Khởi tiếp điểm phụ gắn ở mặt trước		
1 NO + 1 NC	LAEN11	137.200
2 NO	LAEN20	137.200
2 NC	LAEN02	137.200
2 NO + 2 NC	LAEN22	247.000

Tiếp điểm phụ	Rơ le thời gian loại	Khoảng cài đặt	Mã hàng	Đơn giá (VNĐ)
Rơ le thời gian				
1 NO / 1 NC	On-delay	1...30s	LAETSD	1.770.700

NÚT NHẤN - ĐÈN BÁO - CÔNG TẮC XOAY HỘ XB7

• Dây sản phẩm kinh tế, màu sắc đa dạng

• Cấp bảo vệ: IP54

• Tuổi thọ cao



Màu	Tiếp điểm	Mã hàng	Đơn giá (VNĐ)
Nút nhấn nhà Ø 22mm			
●	N/O	XB7NA21	188.265
●	N/O	XB7NA31	188.265
●	N/C	XB7NA42	188.265
●	N/O	XB7NA81	188.265

Màu	Tiếp điểm	Mã hàng	Đơn giá (VNĐ)
Nút nhấn nhà Ø 22mm			
●	N/O + N/C	XB7NA25	282.975
●	N/O + N/C	XB7NA35	282.975
●	N/O + N/C	XB7NA45	282.975

Màu	Tiếp điểm	Mã hàng	Đơn giá (VNĐ)
Nút nhấn có đèn LED điện áp 24Vdc			
●	N/O	XB7NW33B1	497.805
●	N/O	XB7NW34B1	497.805
●	N/C	XB7NW34B2	497.805
●	N/O	XB7NW38B1	497.805

Màu	Tiếp điểm	Mã hàng	Đơn giá (VNĐ)
Nút nhấn có đèn LED điện áp 230Vac			
●	N/O	XB7NW33M1	497.805
●	N/O	XB7NW34M1	497.805
●	N/C	XB7NW34M2	497.805

Màu	Tiếp điểm	Mã hàng	Đơn giá (VNĐ)
Công tắc xoay 2 vị trí			
⦿	N/O	XB7ND21	242.550
⦿	N/O + N/C	XB7ND25	328.020

Màu	Tiếp điểm	Mã hàng	Đơn giá (VNĐ)
Công tắc xoay 3 vị trí			
⦿	2 N/O	XB7ND33	328.020

Màu	Tiếp điểm	Mã hàng	Đơn giá (VNĐ)
Công tắc xoay có khóa 2 vị trí			
⦿	N/O	XB7NG21	436.590

Màu	Tiếp điểm	Mã hàng	Đơn giá (VNĐ)
Công tắc xoay có khóa 3 vị trí			
⦿	2 N/O	XB7NG33	492.030

Màu	Tiếp điểm	Mã hàng	Đơn giá (VNĐ)
Nút dừng khẩn cấp Ø40 xoay để mở			
●	N/C	XB7NS8442	462.000
●	N/O + N/C	XB7NS8445	641.025

Màu	Tiếp điểm	Mã hàng	Đơn giá (VNĐ)
Nút dừng khẩn cấp Ø40 mở bằng chia khóa			
●	2 N/C	XB7NS9444	748.440
●	N/O + N/C	XB7NS9445	803.880

Màu	Mã hàng	Đơn giá (VNĐ)
Đèn LED điện áp 24Vdc		
●	XB7EV03BP	144.375
●	XB7EV04BP	144.375
●	XB7EV05BP	144.375
●	XB7EV06BP	144.375

Màu	Mã hàng	Đơn giá (VNĐ)
Đèn LED điện áp 230Vac		
●	XB7EV03MP	144.375
●	XB7EV04MP	144.375
●	XB7EV05MP	144.375
●	XB7EV06MP	144.375

Mã hàng	Đơn giá (VNĐ)
Phụ Kiện	
ZBY2101	80.850

Mã hàng	Đơn giá (VNĐ)
Hộp	
Mặt xám 1 lỗ	XALE1 311.850
Mặt xám 2 lỗ	XALE2 323.400
Mặt xám 3 lỗ	XALE3 334.950

Tất cả mã hàng trên đều được bán theo hộp số lượng 10 cái

NÚT NHẤN - ĐÈN BÁO - CÔNG TẮC XOAY HỘ XA2

Đèn báo Ø22

Màu	Mã hàng	Số lượng tối thiểu	Đơn giá (VNĐ)	Mã hàng		Số lượng tối thiểu	Đơn giá (VNĐ)			
				24V AC/DC	110V AC					
 XA2E_CP20053	Điện áp									
	○	XA2EVB1LC	10	71.610	XA2EVF1LC	10	85.470			
	●	XA2EVB3LC	10	71.610	XA2EVF3LC	10	85.470			
	●	XA2EVB4LC	10	71.610	XA2EVF4LC	10	85.470			
	●	XA2EVB5LC	10	71.610	XA2EVF5LC	10	85.470			
 XA2E_CP20054	●	XA2EVB6LC	10	71.610	XA2EVF6LC	10	85.470			
	●	XA2EVB8LC	10	71.610	XA2EVF8LC	10	85.470			
	Điện áp									
 XA2E_CP20055	○	XA2EVM1LC	10	71.610	XA2EVM1LC	10	85.470	XA2EVQ1LC	10	88.935
	●	XA2EVM3LC	10	71.610	XA2EVM3LC	10	85.470	XA2EVQ3LC	10	88.935
	●	XA2EVM4LC	10	71.610	XA2EVM4LC	10	85.470	XA2EVQ4LC	10	88.935
	●	XA2EVM5LC	10	71.610	-	-	XA2EVQ5LC	10	88.935	
	●	XA2EVM6LC	10	71.610	XA2EVM6LC	10	85.470	XA2EVQ6LC	10	88.935
	●	XA2EVM8LC	10	71.610	XA2EVM8LC	10	85.470	XA2EVQ8LC	10	88.935
	Điện áp									
	○	XA2EVM1LC	10	71.610	XA2EVM1LC	10	85.470	XA2EVQ1LC	10	88.935

Nút nhấn nhả Ø22

Màu	Tiếp điểm	Mã hàng	Số lượng tối thiểu	Đơn giá (VNĐ)	Màu	Tiếp điểm	Mã hàng	Số lượng tối thiểu	Đơn giá (VNĐ)		
										Không có ký hiệu	Có ký hiệu
 XA2AA31	○	N/O	XA2AA11	10	85.360	 XA2AA4342	●	N/O	XA2AA3311	10	96.030
	●	N/O	XA2AA21	10	85.360		●	N/O	XA2AA3351	10	96.030
	●	N/O	XA2AA31	10	85.360		○	N/O	XA2AA3341	10	96.030
	●	N/O	XA2AA51	10	85.360		●	N/C	XA2AA4322	10	96.030
	●	N/O	XA2AA61	10	85.360		●	N/C	XA2AA4342	10	96.030
	●	N/C	XA2AA42	10	85.360						

Nút nhấn nhả đầu nấm Ø22

Đường kính (mm)	Màu	Tiếp điểm	Mã hàng	Số lượng tối thiểu	Đơn giá (VNĐ)
Ø40	●	N/O	XA2AC21	10	101.970
Ø40	●	N/O	XA2AC31	10	101.970
Ø40	●	N/C	XA2AC42	10	101.970

Nút nhấn giữ Ø22

Màu	Tiếp điểm	Mã hàng	Số lượng tối thiểu	Đơn giá (VNĐ)
●	N/O	XA2AH021	10	133.980
●	N/O	XA2AH031	10	133.980
●	N/C	XA2AH042	10	133.980
●	N/O	XA2AH051	10	133.980

NÚT NHẤN - ĐÈN BÁO - CÔNG TẮC XOAY HỘ XA2

EASY HARMONY XA2

Công tắc xoay có khóa Ø22

Số vị trí	Tiếp điểm	Mã hàng	Số lượng tối thiểu	Đơn giá (VNĐ)
Tay nắm ngắn				
2 vị trí	N/O	XA2AG21	10	245.410
2 vị trí	2N/O	XA2AG43	10	286.990
2 vị trí tự nhà	2N/O	XA2AG63	10	323.730
3 vị trí	2N/O	XA2AG73	10	323.730
3 vị trí	2N/O	XA2AG33	10	286.990
3 vị trí	2N/O	XA2AG03	10	286.990

Nút dừng khẩn cấp Ø22

Đường kính (mm)	Cách tác động	Tiếp điểm	Mã hàng	Số lượng tối thiểu	Đơn giá (VNĐ)
Ø40 - red	Nhấn-kéo nhà	N/C	XA2AT42	10	256.080
Ø30 - red	Xoay nhà	N/C	XA2AS442	10	126.830
Ø40 - red	Xoay nhà	N/C	XA2AS542	10	109.120

Công tắc xoay Ø22

Số vị trí	Tiếp điểm	Mã hàng	Số lượng tối thiểu	Đơn giá (VNĐ)	Số vị trí	Tiếp điểm	Mã hàng	Số lượng tối thiểu	Đơn giá (VNĐ)
Tay nắm ngắn					Tay nắm dài				
2 vị trí - tự giữ	N/O	XA2AD21	10	94.820	2 vị trí - tự giữ	N/O	XA2AJ21	10	106.700
2 vị trí - tự giữ	N/O+N/C	XA2AD25	10	124.520	2 vị trí - tự giữ	N/O+N/C	XA2AJ25	10	139.920
3 vị trí - tự giữ	2N/O	XA2AD33	10	124.520	3 vị trí - tự giữ	2N/O	XA2AJ33	10	139.920
3 vị trí - tự nhà	2N/O	XA2AD53	10	124.520	3 vị trí - tự nhà	2N/O	XA2AJ53	10	158.950
2 vị trí - tự nhà	N/O	XA2AD41	10	118.580					

Phụ kiện

Tiếp điểm	Mã hàng	Số lượng tối thiểu	Đơn giá (VNĐ)
Dùng cho nút nhấn và công tắc hộ XA2			
Tiếp điểm phụ			
N/O	ZA2EE101	10	28.875
N/C	ZA2EE102	10	28.875

Nút nhấn có đèn báo Ø22

Màu	Mã hàng	Tiếp điểm	Số lượng tối thiểu	Đơn giá (VNĐ)	Mã hàng	Tiếp điểm	Số lượng tối thiểu	Đơn giá (VNĐ)
Điện áp		24V AC/DC			220V AC			
○	XA2AW31B1	N/O	10	193.270	XA2AW31M1	N/O	10	193.270
●	XA2AW33B1	N/O	10	193.270	XA2AW33M1	N/O	10	193.270
●	XA2AW34B1	N/O	10	193.270	XA2AW34M1	N/O	10	193.270
●	XA2AW35B1	N/O	10	193.270	XA2AW35M1	N/O	10	193.270
●	XA2AW36B1	N/O	10	193.270	XA2AW36M1	N/O	10	193.270

RƠ LE TRUNG GIAN 2-4 C/O, 5-3A loại RXM●●LB



- Tần số đóng ngắt tối đa: 1200 lần/ giờ
- Tuổi thọ cơ khí 10 triệu lần
- Đáp ứng theo tiêu chuẩn: IEC/ EN60068-2-6, IEC/ EN60529, IEC/ EN60068-2-27

HARMONY RXM

Rơ le không đèn chỉ thị - 3A

Điện áp	Tiếp điểm	Mã hàng	Đơn giá (VNĐ)
12Vdc	4 C/O	RXM4LB1JD	161.568
24Vdc	4 C/O	RXM4LB1BD	161.568
24Vac	4 C/O	RXM4LB1B7	161.568
-	-	-	-
230Vac	4 C/O	RXM4LB1P7	161.568

Rơ le không đèn chỉ thị - 5A

Điện áp	Tiếp điểm	Mã hàng	Đơn giá (VNĐ)
12Vdc	2 C/O	RXM2LB1JD	134.640
24Vdc	2 C/O	RXM2LB1BD	134.640
24Vac	2 C/O	RXM2LB1B7	134.640
120Vac	2 C/O	RXM2LB1F7	134.640
230Vac	2 C/O	RXM2LB1P7	134.640

Rơ le có đèn chỉ thị - 3A

Điện áp	Tiếp điểm	Mã hàng	Đơn giá (VNĐ)
12Vdc	4 C/O	RXM4LB2JD	168.300
24Vdc	4 C/O	RXM4LB2BD	168.300
48Vdc	4 C/O	RXM4LB2ED	168.300
110Vdc	4 C/O	RXM4LB2FD	168.300
24Vac	4 C/O	RXM4LB2B7	168.300
120Vac	4 C/O	RXM4LB2F7	168.300
230Vac	4 C/O	RXM4LB2P7	168.300

Rơ le có đèn chỉ thị - 5A

Điện áp	Tiếp điểm	Mã hàng	Đơn giá (VNĐ)
12Vdc	2 C/O	RXM2LB2JD	146.982
24Vdc	2 C/O	RXM2LB2BD	146.982
48Vdc	2 C/O	RXM2LB2ED	146.982
110Vdc	2 C/O	RXM2LB2FD	146.982
24Vac	2 C/O	RXM2LB2B7	146.982
120Vac	2 C/O	RXM2LB2F7	146.982
230Vac	2 C/O	RXM2LB2P7	146.982

Để cảm rơ le

Tiếp điểm	Mã hàng	Đơn giá (VNĐ)
2 C/O	RXZE1M2C	63.954
4 C/O	RXZE1M4C	84.150

Tất cả mã hàng trên đều được bán theo hộp số lượng 10 cái

BỘ NGUỒN 24V DC - ABL2K

EASY MODICON
ABL2



- Thiết kế giải nhiệt tối ưu
- Điện áp vào 100...240V AC, 1 pha
- Điện áp ngõ ra 24V DC
- Công suất từ 35 đến 350W
- Điện áp ngõ ra có thể chỉnh định +/- 15%
- Đèn LED báo nguồn
- Chứng chỉ CE/KC/EAC



Bộ nguồn ABL2K

Điện áp ngõ vào (1 pha 47~63Hz)	Điện áp ngõ ra	Công suất	Dòng định mức	Tự động reset lỗi	Chuyển đổi điện áp	Mã hàng	Đơn giá (VNĐ)	
100...240 VAC	24 VDC	35W	1.5A	Có	Tự động	ABL2REM24015K	557.700	
	24 VDC	50W	2.2A	Có	Tự động	ABL2REM24020K	598.400	
100...120 VAC	24 VDC	100W	4.5A	Có	Bằng tay	ABL2REM24045K	806.300	
	24 VDC	150W	6.5A	Có	Bằng tay	ABL2REM24065K	1.141.800	
	200...240 VAC	24 VDC	200W	8.3A	Có	Bằng tay	ABL2REM24085K	1.446.500
	24 VDC	250W	10.5A	Có	Bằng tay	ABL2REM24100K	1.585.100	
	24 VDC	350W	14.6A	Có	Bằng tay	ABL2REM24150K	1.780.900	

Phụ kiện

Mô tả	Dùng với bộ nguồn	Mã hàng	Đơn giá (VNĐ)
 Gá gắn 4 góc	ABL2REM24085K	ABL2K01	19.800
	ABL2REM24100K		
	ABL2REM24150K		
 Giá đỡ gắn DIN rail 35mm	Tất cả bộ nguồn	ABL2K02	42.900
 Giá đỡ chữ L nhỏ	ABL2REM24015K	ABL2K03A	161.700
	ABL2REM24020K		
	ABL2REM24045K		
	ABL2REM24065K		

Bộ nguồn 1 pha

Điện áp ngõ vào	Điện áp ngõ ra	Công suất	Cấp bảo vệ	Lắp đặt	Mã hàng	Đơn giá (VNĐ)
 100...240 VAC	12 VDC	75W	IP20	Din-rail	ABLS1A12060E	1.282.600
	12 VDC	120W	IP20	Din-rail	ABLS1A12100E	1.416.800
	24 VDC	75W	IP20	Din-rail	ABLS1A24030E	1.228.700
	24 VDC	120W	IP20	Din-rail	ABLS1A24050E	1.333.200
	24 VDC	240W	IP20	Din-rail	ABLS1A24100E	2.416.700
	24 VDC	480W	IP20	Din-rail	ABLS1A24200E	4.800.400
	48 VDC	480W	IP20	Din-rail	ABLS1A48100E	4.841.100

ĐỒNG HỒ & TỤ BÙ

ƯU ĐIỂM BỘ ĐIỀU KHIỂN TỤ BÙ



- Đo sóng hài bậc 3 đến bậc 19
- Đo giá trị kvar thực tế của từng bước tụ bù
- Truyền thông Modbus RS485
- Cảnh báo các bất thường xảy ra ở tủ bù

Cuộn kháng

Mã hàng	Loại	Công suất (kvar)	Đơn giá (VNĐ)
LVR07500A40T	400V 7%	50	25.961.100

Bộ điều khiển tụ bù

Mã hàng	Số bước	Truyền thông	Đơn giá (VNĐ)
51207	6	-	15.555.100
51213	12	-	21.496.200
VPL06N	6	Modbus	25.406.700
VPL12N	12	Modbus	26.842.200

Tụ bù

Mã hàng	Điện áp (V)	Công suất (kvar)	Đơn giá (VNĐ)
BLRCS100A120B44	440V	10	4.288.900
BLRCS150A180B44	440V	15	4.950.000
BLRCS200A240B44	440V	20	5.995.000
BLRCS250A300B44	440V	25	6.457.000
BLRCS303A364B44	440V	30	7.807.800
BLRCH400A480B44	440V	40	12.139.600
BLRCH500A000B44	440V	50	14.697.100

ƯU ĐIỂM ĐỒNG HỒ KỸ THUẬT SỐ PM2000



- Phân tích sóng hài đến bậc thứ 31
- Truyền thông modbus
- Đồng hồ thời gian có pin dự phòng
- Bộ nhớ lưu trữ dữ liệu
- Module mở rộng DI/DO, AI/AO

Đồng hồ kỹ thuật số PM2000

Mã hàng	Thông số đo	Cấp chính xác	Phân tích sóng hài	Truyền thông	Đơn giá (VNĐ)
METSEPM2110	VAFPE THD	1%	-	-	7.912.300
METSEPM2120	VAFPE THD	1%	15	Modbus	8.892.400
METSEPM2130	VAFPE THD	0.5%	31	Modbus	11.185.900
METSEPM2210	VAFPE THD	1%	-	-	9.738.300
METSEPM2220	VAFPE THD	1%	15	Modbus	11.693.000
METSEPM2230	VAFPE THD	0.5%	31	Modbus	13.513.500

Đồng hồ nhiều biểu giá PM5000

Mã hàng	Số biểu giá	Cấp chính xác	Phân tích sóng hài	Truyền thông	Đơn giá (VNĐ)
METSEPM5310	4	0.5%	31	Modbus RS485	19.152.100
METSEPM5320	4	0.5%	31	Modbus TCP/IP	23.003.200
METSEPM5330	4	0.5%	31	Modbus RS485	21.879.000
METSEPM5340	4	0.5%	31	Modbus TCP/IP	24.523.400
METSEPM5560	8	0.2%	63	RS485 & TCP/IP	38.047.900
METSEPM5350	-	0.5%	-	RS485	15.651.900

Đồng hồ tích hợp sẵn biến dòng iEM3000

Mã hàng	Tích hợp biến dòng	Thông số đo	Kích thước	Truyền thông	Đơn giá (VNĐ)
A9MEM3100	63A	kWh	5x18mm	-	8.851.700
A9MEM3150	63A	kWh, U, I, P, F	5x18mm	Modbus	9.796.600
A9MEM3165	63A	kWh, U, I, P, F	5x18mm	Bacnet	11.559.900

Đồng hồ kỹ thuật số PM1000

Mã hàng	Cấp chính xác	Truyền thông	Đơn giá (VNĐ)
METSEPM1125HCL10RS	1%	Modbus RS485	3.781.800

Đồng hồ đo VAF PF% Unbalance

Mã hàng	Cấp chính xác	Truyền thông	Đơn giá (VNĐ)
METSEDM6000HCL10NC	1%	-	3.688.300
METSEDM6200HCL10RS	1%	Modbus RS485	4.242.700

CÂU LẠC BỘ THỢ ĐIỆN SCHNEIDER ELECTRIC

CLB Thợ điện Schneider Electric được thành lập nhằm xây dựng một cộng đồng Thợ điện năng động, chuyên nghiệp, có kỹ năng tư vấn lắp đặt các thiết bị của Schneider Electric từ đó mang lại sự thẩm mỹ, an toàn và tiện nghi cho các công trình xây dựng dân dụng trên toàn quốc.

Chi tiết thông tin và ưu đãi hội viên ở kênh ZaloOA:



HOẠT ĐỘNG HẤP DẪN VÀ BỔ ÍCH

Nội dung cho hội viên cập nhật theo thời điểm

Tích lũy điểm thưởng



Lắp sản phẩm Schneider Electric để tích lũy điểm đổi quà

Quà tặng Hội viên thân thiết



Nhiều phần thưởng hấp dẫn cho Hội viên đạt TOP công trình sử dụng sản phẩm Schneider Electric trên toàn quốc



SƠ ĐỒ MẠNG ĐIỆN AN TOÀN CHUẨN

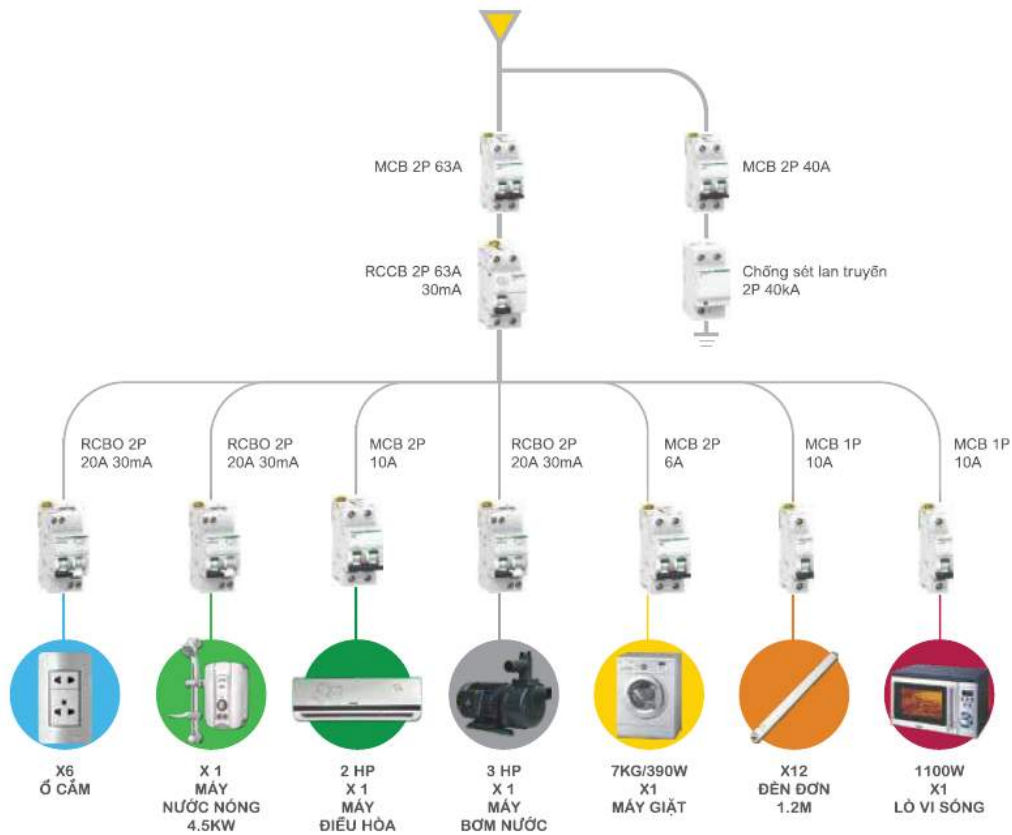

KHUYẾN CÁO LỰA CHỌN CẦU ĐẠO TỰ ĐỘNG THEO TIẾT DIỆN DÂY DẪN

Tiết diện dây dẫn	Mục đích sử dụng	Công suất cho phép tối đa	Lựa chọn cầu dao tự động
1.5mm ²	Dùng cho đèn, nguồn các loại ổ cắm thông dụng hoặc thiết bị ít hao điện, (chuông cửa, vv..)	< 2300W	10A
2.5mm ²	Cung cấp nguồn cho ổ cắm hoặc ổ cắm chuyên dụng (máy giặt, máy nước nóng, lò sưởi điện)	< 3680W	16A - 20A
4mm ²		< 5750W	25A
6mm ²	Dùng cho các thiết bị như nồi cơm điện, lò nướng, lò sưởi điện CÔNG SUẤT CAO	< 7360W	32A
10mm ²	Dùng để kết nối điện giữa thiết bị đóng ngắt và tủ điện	6/9/12kVA	16 - 32A đến 50A
16mm ²	Dùng cho dây dẫn có chức năng bảo vệ chính: phải có cùng tiết diện như dây nối giữa thiết bị đóng ngắt và tủ điện.	50/60 KVA	63A
25mm ²			



Câu lạc bộ thợ điện Schneider Electric

Một chương trình đặc biệt dành cho người mua hàng, tư vấn và thi công điện, giúp xây dựng một cộng đồng Thợ điện năng động có kiến thức sâu rộng về sản phẩm và giải pháp của Schneider Electric cũng như Quốc Tế, đóng vai trò chính trong việc mang lại các giá trị giúp tiện nghi hóa và nâng tầm cuộc sống.

Điểm bán hàng ủy quyền

Dành cho các đại lý và cửa hàng điện. Các đại lý và cửa hàng điện tham gia Chương trình khách hàng ủy quyền của Schneider Electric sẽ nhận được mức chiết khấu ưu đãi và các chương trình khuyến mãi hấp dẫn từ Nhà Phân Phối chính thức của Schneider Electric, đồng thời sẽ được hỗ trợ trang bị bảng hiệu, kệ trưng bày sản phẩm và sản phẩm mẫu cũng như các hoạt động truyền thông khác để quảng bá thương hiệu cửa hàng và thúc đẩy doanh số bán hàng hiệu quả.



Giải pháp dành cho xe điện (EV Charger) phục vụ cho ngôi nhà bền vững và hiệu quả trong tương lai

Giúp chủ nhà có trải nghiệm sạc xe thông minh, dễ dàng và an toàn vào thời điểm phù hợp, với nguồn điện xanh có sẵn, tối ưu hóa tiêu thụ, tránh quá tải điện và giảm lượng khí thải.



Schneider Electric Việt Nam

Email: customer-care.vn@schneider-electric.com
Website: www.se.com/vn/vi/
Facebook: www.facebook.com/SchneiderElectricVN
Hotline: 1800-585858 (Miễn cước cuộc gọi)

Hà Nội

Lầu 8, Tòa nhà Vinaconex,
34 Láng Hạ, Phường Láng
ĐT: (024) 38 314 037

Đà Nẵng

Lầu 3, Tòa nhà Diamond Time Complex,
35 Thái Phiên, Phường Hải Châu
ĐT: (0236) 3 663 888
(0283) 6 225 168

Hồ Chí Minh

Lầu 7, Tòa nhà E-Town 1
364 Cộng Hòa, Phường Tân Bình
ĐT: (028) 38 103 103



Scan để tải bản mềm